

KENWOOD

KDC-3047

KDC-3047GY

KDC-3047M

KDC-3247

KDC-3347

KDC-314

AMPLI-TUNER LECTEUR DE CD

MODE D'EMPLOI

CD-RECEIVER

BEDIENUNGSANLEITUNG

CD RECEIVER

GEBRUIKSAANWIJZING

SINTOLETTORE STEREO COMPACT DISC

ISTRUZIONI PER L'USO

REPRODUCOR DE DISCOS COMPACTOS RECEPTOR DE FM/AM

MANUAL DE INSTRUCCIONES

RECEPTOR DE CD

MANUAL DE INSTRUÇÕES

Kenwood Corporation



Table des matières

Avant toute utilisation	3
Fonctionnement basique	4
Avant toute utilisation	
Opérations courantes	
Lire de la musique	
Écouter la radio	
Généralités	6
Retrait de la façade	
Mise en sourdine du volume lors de la réception d'un appel téléphonique	
Indicateurs de l'affichage	
Sélection de texte pour l'affichage	
Paramétrage des fonctions	8
<SETTINGS> (Réglages)	
<INITIAL SET> (Configuration initiale)	
<DEMO MODE> (Mode de démonstration)	
<AUDIO CONTROL> (Contrôle audio)	
Lecture de disque/fichier audio	12
Fonction de lecture	
Rechercher un morceau	
Recherche directe d'un morceau	
Fonctionnement du tuner	13
PTY (Type de Programme)	
Préréglage du type de programme	
Changer la langue pour la fonction Type de programme (PTY)	
Fonctionnement basique de la télécommande	14
Appendice	15
Accessoires/ Procédure d'installation	16
Connexion des câbles aux bornes	17
Installation/Retrait de l'appareil	19
Guide de dépannage	20
Caractéristiques techniques	22



Déclaration de conformité se rapportant à la directive EMC 2004/108/EC

Fabricant:

Kenwood Corporation

2967-3 Ishikawa-machi, Hachioji-shi, Tokyo, 192-8525 Japon

Représentants dans l'UE:

Kenwood Electronics Europe BV

Amsterdamseseweg 37, 1422 AC UITHOORN, Pays-Bas

Avant toute utilisation

▲AVERTISSEMENT

Pour éviter toute blessure et/ou incendie, veuillez prendre les précautions suivantes:

- Afin d'éviter tout risque de court-circuit, veuillez faire en sorte de ne jamais mettre ou laisser d'objets métalliques (tels que des pièces ou des outils) dans l'appareil.

Avant d'utiliser l'appareil pour la première fois

Cet appareil est réglé au préalable sur le mode de démonstration.

Lors de votre première utilisation de l'appareil, annulez le mode de démonstration. Veuillez vous référer à <Quitter le mode de démonstration> (page 4).

Comment réinitialiser votre appareil

- Si l'appareil ne fonctionne pas correctement, appuyez sur la touche de réinitialisation. L'appareil retourne aux réglages d'usine une fois la touche de réinitialisation enfoncée.
 1. Appuyez sur le bouton d'éjection de la façade pour l'enlever. Veuillez vous référer à <Retrait de la façade> (page 6)
 2. Appuyez sur la touche de réinitialisation et remettre la façade en place.

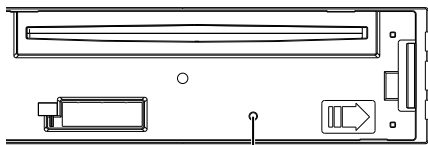

Touche de réinitialisation

Nettoyage de l'appareil

Si la façade de cet appareil est tâchée, essuyez-la avec un chiffon sec et doux, par exemple un chiffon au silicone. Si la façade est très tâchée, essuyez-la avec un chiffon imbibé d'un produit de nettoyage neutre et essuyez ensuite toute trace de ce produit.



- La pulvérisation directe d'un produit de nettoyage sur l'appareil risque d'affecter les pièces mécaniques. L'utilisation d'un chiffon rugueux ou d'un liquide volatil tel qu'un solvant ou de l'alcool pour essuyer le panneau avant risque de rayer la surface ou même d'effacer des caractères.

À propos des contacts de l'appareil et de la façade

- Afin d'éviter d'endommager les contacts de l'appareil et de la façade, ne les touchez pas avec les doigts.
- Si les contacts de l'appareil ou de la façade deviennent sales, essuyez-les avec un chiffon sec et doux.

Condensation sur la lentille

Juste après avoir mis en marche le chauffage d'une voiture, de l'humidité risque de se former par temps froid, notamment sur la lentille à l'intérieur du lecteur CD. Cette condensation peut rendre la lecture de CD

impossible. Dans ce cas, retirez le disque et attendez que l'humidité s'évapore. Si l'appareil ne fonctionne toujours pas normalement après quelque temps, consultez votre revendeur Kenwood.

Remarques

- Si vous rencontrez des problèmes pendant l'installation, consultez votre revendeur Kenwood.
- Lorsque vous achetez des accessoires en option, vérifiez auprès de votre revendeur Kenwood que ces accessoires fonctionnent avec votre modèle dans votre région.
- Les caractères pouvant être affichés par cet appareil sont les suivants : A-Z 0-9 @ " ' ` % & * + - = , . / \ < > [] () ; ^ _ { } | ~ .
- La fonction RDS ne fonctionnera pas dans les endroits où le ce service n'est pas supporté par les stations de radio.
- Les illustrations de l'affichage et du panneau apparaissant dans ce manuel sont des exemples utilisés pour expliquer avec plus de clarté comment les commandes sont utilisées. Il est donc possible que les illustrations d'affichage puissent être différentes de ce qui est réellement affiché sur l'appareil et aussi que certaines illustrations représentent des choses impossibles à réaliser en cours de fonctionnement.

Manipulation des CD

- Ne pas toucher la surface d'enregistrement d'un CD.
- Ne pas coller de ruban adhésif, etc. sur les CD et ne pas utiliser de CD avec du ruban adhésif collé dessus.
- Ne pas utiliser d'accessoires type disque.
- Nettoyer le disque en partant du centre vers l'extérieur.
- Pour retirer des CD de cet appareil, les tirer horizontalement.
- Si le trou central ou la bordure externe du CD comportent des ébarbures, n'utiliser le CD qu'après avoir enlevé les ébarbures à l'aide d'un stylo à bille, par exemple.

CD qui ne peuvent être utilisés

- Les CD non circulaires ne peuvent être utilisés.
- Les CD comportant des colorations sur la surface d'enregistrement ou qui sont sales ne peuvent être utilisés.
- Cet appareil ne peut lire que les CD comportant



Il ne peut lire correctement les disques qui ne comportent pas cette marque.

- Un CD-R ou CD-RW qui n'a pas été finalisé ne peut être lu. (Pour plus de détails sur le procédé de finalisation, veuillez consulter votre programme de gravure de CD-R/CD-RW et les instructions du manuel d'utilisation de votre graveur de CD-R/CD-RW.)
- Les CD de 3 pouces ne sont pas supportés. L'utilisation d'un adaptateur pour leur lecture peut causer des dysfonctionnements.

Fonctionnement basique

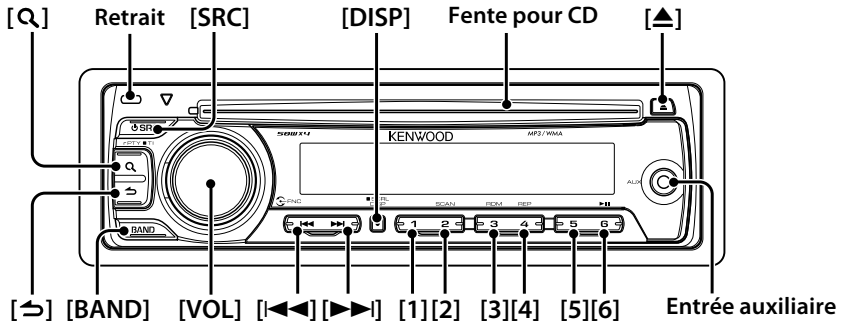

Avant toute utilisation

Quitter le mode de démonstration

La première fois que vous utilisez l'appareil après l'avoir installé, vous devez désactiver le mode de démonstration.

1 Appuyez sur la molette [VOL] pour quitter le mode de démonstration lorsque les messages "CANCEL DEMO", "PRESS", "VOLUME KNOB" sont affichés (environ 15 seconds).

2 Sélectionnez "YES" et appuyez sur la molette [VOL].
Si l'indication "NO" est affichée, tournez la molette [VOL].

• Le mode de démonstration peut également être annulé dans "DEMO MODE" de <Paramétrage des fonctions> (page 8).

Réglage de l'horloge

- 1 Appuyez sur la touche [DISP] plusieurs fois jusqu'à ce que l'affichage de l'heure ("CLOCK") apparaisse.
- 2 Continuez d'appuyer sur la touche [DISP] jusqu'à ce que l'affichage de l'heure clignote.
- 3 Tournez la molette [VOL] pour régler l'heure.
- 4 Appuyez sur la molette [VOL] pour valider le réglage de l'heure. L'affichage des minutes clignote.
- 5 Tournez la molette [VOL] pour régler les minutes.
- 6 Appuyez sur la molette [VOL] pour valider le réglage des minutes.



• Vous pouvez également effectuer cet ajustement lorsque "TIME SYNC" dans <Paramétrage des fonctions> (page 8) est réglé sur "OFF".

Opérations courantes

Mise en marche et sélection de la source

L'appareil s'allume en appuyant sur la touche [SRC].

Une fois l'appareil allumé, appuyez sur la touche [SRC] pour alterner les sources de lecture dans l'ordre suivant:

Tuner ("TUNER") → CD ("CD") → Entrée auxiliaire ("AUX") → Veille ("STANDBY") → Tuner ("TUNER")

L'appareil s'éteint en appuyant sur la touche [SRC] pendant au moins 1 seconde.



• La source "CD" peut être sélectionnée lorsque chaque source est prête à être lue.

Volume

Tournez la molette [VOL] pour régler le volume.

Affichage de l'horloge et types d'affichage

Appuyez sur la touche [DISP] pour sélectionner le mode d'affichage.

Veillez vous référer à la partie <Sélection de texte pour l'affichage> (page 7).

Maintenez la touche [DISP] enfoncée pour parcourir les types d'affichage.

Entrée auxiliaire

Un dispositif audio portable peut être branché au mini-jack stéréo (ø 3,5 mm).

Lire de la musique

Lire un CD

Insérez un CD dans la fente pour CD.
Une fois inséré, la source change automatiquement et une chanson est lue.

Sélection de dossier

Appuyez sur la touche [BAND] pour passer d'un dossier à un autre.

Sélection de morceau

Appuyez sur la touche [◀◀] ou [▶▶] pour sélectionner une chanson (piste ou fichier).
Avancez ou reculez la musique en appuyant sur la touche [◀◀] ou [▶▶].
(Aucun son n'est émis pendant la lecture du fichier audio.)

Pause et lecture

Appuyez sur la touche [6] pour mettre un morceau (piste ou fichier) en pause ou pour en reprendre la lecture.

Enlever le CD

Appuyez sur la touche [▲] pour éjecter le CD.



- Pour consulter la liste des fichiers audio pouvant être lus, veuillez vous référer à la partie <À propos des fichiers audio> (page 15).

Écouter la radio

Sélection de la source Tuner

Appuyez plusieurs fois sur la touche [SRC] pour sélectionner la source "TUNER".

Sélection de la bande

Appuyez sur la touche [BAND] pour sélectionner la bande de réception (FM1, FM2, FM3, AM).

Sélection d'une station

Appuyez sur la touche [◀◀] ou [▶▶] pour sélectionner une station.

Station en mémoire

Appuyez sur l'une des touches [1] à [6] pour rappeler une station mise en mémoire.
Appuyez pendant au moins 2 secondes sur l'une des touches [1] à [6] pour mettre en mémoire la station en cours d'écoute.

Informations routières

Appuyez sur la touche [Q] pendant au moins 1 seconde.

Cela active ou désactive la fonction Informations routières. Lorsque la fonction est activée, l'indicateur "TI" est allumé.

Si un bulletin d'informations routières commence lorsque la fonction est activée, "TRAFFIC" apparaît et les informations routières sont reçues.



- Les détails concernant la sélection des stations en fonctionnement se trouvent dans "SEEK MODE" de <Paramétrage des fonctions> (page 8).
- Les stations dont la réception est bonne peuvent être mises en mémoire automatiquement. Vous référez à "AUTO MEMORY" de <Paramétrage des fonctions> (page 8).
- Vous pouvez mettre en mémoire aux numéros [1] à [6] jusqu'à 6 stations dans chaque bande (FM1, FM2, FM3, AM).
- Vous pouvez mettre en mémoire aux numéros [1] à [6] jusqu'à 6 stations de bandes différentes (FM/AM), selon les réglages dans "PRESET TYPE" de <Paramétrage des fonctions> (page 8).
- Si le volume est ajusté lors de la réception des informations routières, ce volume est mis en mémoire automatiquement. Le volume mémorisé sera appliqué la prochaine fois que la fonction d'informations routières sera activée.

Généralités

Retrait de la façade

La façade de l'appareil peut être détachée, afin de dissuader les voleurs.

Détacher la façade

Appuyez sur le bouton d'éjection.

Remettre la façade en place

Reportez-vous au schéma suivant lorsque vous remettez la façade en place.

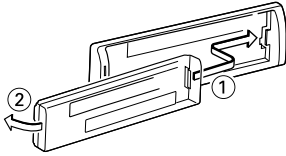

- Retirez la façade immédiatement après avoir appuyé sur le bouton d'éjection. Si la façade n'est pas retirée, elle peut tomber à cause des vibrations, etc.
- La façade est une pièce de précision de l'équipement et elle peut être endommagée en cas de chocs ou de secousses.
- Conserver la façade dans son étui lorsqu'elle est détachée.
- Ne pas exposer la façade (et l'étui de la façade) à la lumière directe du soleil ou à une chaleur ou humidité excessive. Évitez également les endroits trop poussiéreux ou exposés aux éclaboussures.

Mise en sourdine du volume lors de la réception d'un appel téléphonique

Le système audio se met automatiquement en sourdine lorsqu'un appel est reçu.

Lors de la réception d'un appel

L'indication "CALL" s'affiche.

Le système audio est mis en pause.

Comment écouter la musique pendant un appel

Appuyez sur la touche [SRC].

L'indication "CALL" disparaît et le système audio est réactivé.

Au terme de l'appel

Raccrocher le téléphone.

L'indication "CALL" disparaît et le système audio est réactivé.



- Pour utiliser la fonction de sourdine TEL, vous devez connecter le fil MUTE à votre téléphone à l'aide d'un accessoire de téléphone commercial. Reportez-vous à <Connexion des câbles aux bornes> (page 17).

Indicateurs de l'affichage

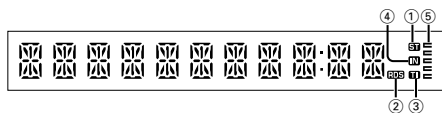

- ① Indicateur "ST": s'allume lorsqu'une émission stéréo est reçue.
- ② Indicateur "RDS": s'allume lorsque le service RDS est disponible.
- ③ Indicateur "TI": s'allume lorsque la fonction Informations routières est activée.
- ④ Indicateur "IN": s'allume lorsqu'un CD est en place.
- ⑤ Indicateur "☐": montre le symbole qui indique l'état de fonctionnement de chaque source ou le réglage du contrôle audio.

Sélection de texte pour l'affichage

Les informations affichées changent en fonction de chaque source;

En source tuner

Information	Affichage
Nom du service de programme (FM)	"FREQ/PS"
Texte radio (FM)	"RADIO TEXT"
Fréquence (MW, LW)	"FREQUENCY"
Horloge	"CLOCK"

En source CD

Information	Affichage
Titre du disque	"DISC TITLE"
Titre de la piste	"TRACK TITLE"
Temps de lecture & Numéro de piste	"P-TIME"
Horloge	"CLOCK"

En source de fichier audio

Information	Affichage
Titre du morceau & Nom d'artiste	"TITLE"
Nom d'album & Nom d'artiste	"ALBUM"
Nom du dossier	"FOLDER NAME"
Nom du fichier	"FILE NAME"
Temps de lecture & Numéro du morceau	"P-TIME"
Horloge	"CLOCK"

En veille/source d'entrée auxiliaire

Information	Affichage
Nom de source	"SOURCE NAME"
Horloge	"CLOCK"

Sélectionner le texte

Appuyez sur la touche [DISP].



- Lorsque l'affichage d'horloge est sélectionné, le réglage d'affichage de chaque source sera commuté sur l'affichage d'horloge.
- Si l'élément affiché sélectionné ne possède aucune information, une information alternative s'affiche.

Paramétrage des fonctions

Cette section explique comment configurer l'appareil. Vous pouvez régler les fonctions suivantes.

1 Sélectionner une source

Appuyez sur la touche [SRC].

Les éléments affichés varient en fonction de la source sélectionnée. Consultez la liste des fonctions présentée plus loin.

2 Entrer dans le mode Paramétrage des fonctions

Appuyez sur la molette [VOL].

L'indication "FUNCTION" s'affiche.

3 Sélectionner la Fonction

Tournez la molette [VOL] pour afficher l'élément choisi, puis appuyez sur la molette [VOL].

Répétez cette opération pour sélectionner la fonction à régler.

Appuyez sur la touche [↩] pour revenir à l'élément précédent.

4 Régler la Fonction

Tournez la molette [VOL] pour sélectionner le réglage choisi, puis appuyez sur la molette [VOL].

5 Quitter le mode Paramétrage des fonctions

Appuyez sur la touche [↩] pendant au moins 1 seconde.

Fonctions

Légende :

No Nom de la Fonction: "Function name displayed on this unit" ➤ "Réglage 1"*, "Réglage 2"...

La fonction sélectionnée est décrite. Afin de savoir où cela apparaît, veuillez vous référer au **No** donné dans la liste des fonctions.



- Les réglages suivis d'un * sont des réglages d'usine.
- Les fonctions suivies d'un *1 ne sont supportées que par les appareils KDC-3047/ KDC-3047M/ KDC-3247/ KDC-314.

<SETTINGS> (Réglages)

1 Réglage de l'horloge: "CLOCK ADJ"

Pour régler l'horloge

1. Tournez la molette [VOL] pour régler l'heure.
2. Appuyez sur la molette [VOL] pour valider le réglage de l'heure. L'affichage des minutes clignote.
3. Tournez la molette [VOL] pour régler les minutes.
4. Appuyez sur la molette [VOL] pour valider le réglage des minutes.



- Vous pouvez effectuer ce réglage lorsque "TIME SYNC" est réglé sur "OFF".

2 Synchronisation de l'horloge: "TIME SYNC" ➤ "ON"* , "OFF"

Vous pouvez synchroniser les données d'horloge de la station RDS avec celles de cet appareil.

3 Atténuation de la luminosité de l'affichage: "DIMMER SET" ➤ "ON", "OFF"*

Ajuste la luminosité de l'affichage en fonction de l'éclairage ambiant.

4 Défilement du texte: "TEXT SCROLL" ➤ "AUTO", "MANUAL"*

Défilement du texte des CD, fichiers audio et de la radio.

5 Recherche locale: "LOCAL SEEK" ➤ "ON", "OFF"*

Seules les stations dont la réception est bonne seront recherchées en mode de syntonisation automatique. (FM uniquement)

6 Mode de recherche: "SEEK MODE" ➤ "AUTO1"* , "AUTO2", "MANUAL"

Sélectionne le mode de syntonisation de la radio.

Mode de syntonisation	Affichage	Opération
Recherche automatique	"AUTO1"	Recherche automatique d'une station.
Recherche de station pré-réglée	"AUTO2"	Recherche dans l'ordre des stations présentes dans la mémoire de pré-réglage.
Manuel	"MANUAL"	Commande normale manuelle de la syntonisation.

7 Mise en mémoire automatique: "AUTO MEMORY"

Mémorise automatiquement six stations offrant une bonne réception.

Sélectionnez "YES" puis appuyez sur la molette [VOL] pour lancer l'opération de mise en mémoire automatique.



- Ce réglage peut être effectué lorsque "TYPE NORM" est sélectionné pour l'élément <Changement de la mémoire pré-réglée partagée>.

8 Réception mono: "MONO SET" ➤ "ON", "OFF"*

Vous pouvez réduire les parasites lorsqu'une émission stéréo est captée en mode mono. (FM uniquement)

9 Infos: "NEWS SET" ➤ "OFF"* , "0" - "90"

Capte automatiquement le bulletin d'informations lorsqu'il commence. Régler la durée pendant laquelle l'interruption doit être désactivée

après le commencement d'un autre bulletin d'informations.

Passez de "NEWS 00M" à "NEWS 90M" pour activer cette fonction.

Si un bulletin d'information débute lorsque cette fonction est activée, "NEWS" s'affiche et les informations sont reçues. Si "20M" a été choisi, la réception d'un autre bulletin d'informations ne commencera pas avant 20 minutes.

Le volume du bulletin d'informations est du même niveau que celui réglé pour les Informations routières.

10 Fréquence alternative: "AF SET" ► "ON"*, "OFF"

Si la réception est mauvaise, cette fonction permet de passer automatiquement à une autre fréquence émettant le même programme dans le même réseau RDS mais avec une meilleure réception.

11 RDS régional: "RDS REG" ► "ON"*, "OFF"

Détermine si la station ne doit être changée que dans la région spécifiée, à l'aide de la commande "AF".

12 Recherche auto TP: "ATP SEEK" ► "ON"*, "OFF"

Lorsque la réception de la station d'informations trafic est mauvaise, une station mieux captée est automatiquement recherchée.

13 Réglage du nom: "AUX NAME" ► "AUX"*, "DVD", "PORTABLE", "GAME", "VIDEO", "TV"

Règle l'affichage lorsqu'une source AUX est activée.

<INITIAL SET> (Configuration initiale)

14 Changement de la mémoire préréglée

partagée: "PRESET TYPE" ► "TYPE NORM"*, "TYPE MIX"

"TYPE NORM":

1 station peut être associée à 1 touche de préréglage dans chacune des 4 bandes (FM1, FM2, FM3, et AM). Ainsi, il est possible de prérégler jusqu'à 24 stations au total (6 stations x 4 bandes).

"TYPE MIX":

Il est possible d'associer 6 stations aux 6 touches de préréglage indépendamment de la bande (FM1, FM2, FM3 et AM). Vous pouvez ainsi rappeler une station préréglée sans avoir à changer de bande.

15 Bip: "KEY BEEP" ► "ON"*, "OFF"

Active/Désactive l'émission du bip de confirmation des opérations.

16 Langue russe: "RUSSIAN SET" ► "ON", "OFF"*

Lorsque cette fonction est activée, les mots suivants sont affichés en russe:

Nom du dossier/ nom du fichier/ titre du morceau/ nom de l'artiste/ nom de l'album

17 Minuterie d'arrêt: "P-OFF WAIT" ► "----", "20M"*, "40M", "60M"

Vous pouvez régler la minuterie pour que l'appareil s'éteigne automatiquement lorsqu'il reste longtemps en veille.

L'utilisation de ce réglage peut permettre d'économiser la batterie du véhicule.

— — —: La fonction Minuterie d'arrêt est désactivée.

20M: Éteint l'appareil après 20 minutes.

40M: Éteint l'appareil après 40 minutes.

60M: Éteint l'appareil après 60 minutes.

18 AUX intégré: "BUILTIN AUX" ► "ON1"*, "ON2", "OFF"

Lorsque la fonction est activée, la source AUX peut être sélectionnée.

ON1: Produit le son de l'unité externe connectée aux bornes AUX lorsque l'appareil passe sur la source AUX.

ON2: Active la fonction d'atténuation lors de la mise sous tension avec la source AUX sélectionnée.

Désactivez la fonction d'atténuateur lorsque vous écoutez une source extérieure. Cela évite l'apparition de bruit lorsqu'aucun appareil extérieur n'est connecté à la borne AUX.

OFF: Désactive la sélection de la source AUX.

Réglez sur OFF lorsque vous n'utilisez pas la borne AUX.

19 Lecture CD: "CD READ" ► "1"*, "2"

Cela définit le mode de lecture du CD.

Lorsque la lecture d'un CD de format spécial est impossible, réglez cette fonction sur "2" pour forcer la lecture. Certains CD audio risquent d'être illisibles, même réglés sur "2".

En outre, les fichiers audio ne peuvent pas être lus lorsque la fonction est réglée sur "2". Conservez généralement le réglage sur "1".

1 : Distingue automatiquement les disques de fichiers audio et les CD audio pendant la lecture des disques.

2 : Force la lecture sous forme de CD audio.

Paramétrage des fonctions

20 Changer la préamplification*: "SWITCH PRE"

► "REAR"*, "SUB-W"

Permet de faire passer la préamplification de la sortie arrière ("REAR") à la sortie subwoofer ("SUB-W") et vice-versa.

21 Sélection de l'enceinte: "SP SELECT" ► "OFF"*, "5/4", "6*9/6", "OEM"

Permet d'effectuer un réglage précis pour optimiser la valeur du System Q lorsque le type d'enceinte est réglé comme suit;

Type d'enceinte	Affichage
Désactivée	"SP OFF"
Pour enceinte 5 & 4 pouces	"SP 5/4"
Pour enceinte 6 & 6x9 pouces	"SP 6*9/6"
Pour enceinte OEM	"SP OEM"

22 Mise à jour du micrologiciel: "F/W UP xx.xx"

Mettre à jour le micrologiciel.

Sélectionnez "YES" puis appuyez sur la molette [VOL] pour commencer la mise à jour du micrologiciel.



- Pour savoir comment mettre à jour le micrologiciel, veuillez vous rendre sur notre site Internet. <http://www.kenwood.com/cs/ce/>

<DEMO MODE> (Mode de démonstration)

23 Mode de démonstration: "DEMO MODE" ►

"ON"*, "OFF"

Spécifie si la démonstration doit être activée.

<AUDIO CONTROL> (Contrôle audio)

24 Sortie subwoofer*: "SUB-W SET" ► "ON"*, "OFF"



- Ce réglage peut être effectué lorsque "SUB-W" est sélectionné pour l'élément <Changer la préamplification>.

25 Amplificateur de graves: "BASS BOOST" ►

"LV1"*, "LV2"*, "OFF"

26 System Q: "SYSTEM Q" ► "NATURAL"*, "ROCK",

"POPS", "EASY", "TOP 40", "JAZZ", "GAME", "USER"
Permet d'alterner les courbes d'égaliseur pré-réglées suivantes ;
"Natural", "Rock", "Pops", "Easy", "Top 40", "Jazz", "Game", "User setting"



- "USER": ceci apparait lorsque les niveaux des Graves, Médioms et Aigus sont ajustés manuellement. Lorsque les réglages du System Q sont changés, les valeurs des Graves, Médioms et Aigus remplacent celles du System Q.

27 Réglage du niveau des graves : "BASS LEVEL"

► "- 8" - "+ 8"

28 Réglage du niveau des médiums : "MID LEVEL"

► "- 8" - "+ 8"

29 Réglage du niveau des aigus : "TRE LEVEL"

► "- 8" - "+ 8"



- 27 - 29 : Mémoire de tonalité de source : met en mémoire les valeurs réglées pour chaque source.

30 Équilibrage: "BALANCE" ► "L 15" - "R 15"

31 Équilibreur avant-arrière: "FADER" ►

"R 15" - "F 15"

32 Réglage du niveau du subwoofer: "SUB-W LEVEL" ► "- 15" - "+ 15"

33 Filtre passe-bas du subwoofer: "LPF SUB-W"

► "85", "120", "160", "THROUGH"(OFF)*

34 Phase du subwoofer: "PHASE" ► "REV"(180°), "NORM"(0°)*



- 32 - 34 : Ces ajustements peuvent être effectués lorsque "ON" est sélectionné pour l'élément <Sortie subwoofer>.
- 34 : Ces ajustements peuvent être effectués lorsqu'un réglage autre que "THROUGH" est sélectionné pour l'élément <Filtre passe-bas du subwoofer>.

35 Supreme: "SUPREME" ► "ON"*, "OFF"

Technologie d'extrapolation et supplément avec algorithme propriétaire, la gamme haute-fréquence qui est coupée lors de l'encodage à débit binaire faible (moins de 128 Kbps, la fréquence d'échantillonnage est de 44,1 kHz). La compensation est optimisée pour chaque format de compression (MP3 ou WMA) et traitée en fonction du débit.

L'effet est négligeable pour la musique codée avec un taux de transfert élevé ou variable ou dont la gamme de hautes fréquences est réduite. Peut être réglé lorsque la source d'un fichier Audio est un CD.

36 Compensation du volume: "VOL OFFSET" ►

"- 8" - "±0" (Lorsque la source AUX est sur: "- 8" - "+ 8")

Le volume de chaque source peut être réglé différemment du volume de base.

<Function List> (Liste des fonctions)

Fonctions apparaissant en mode veille

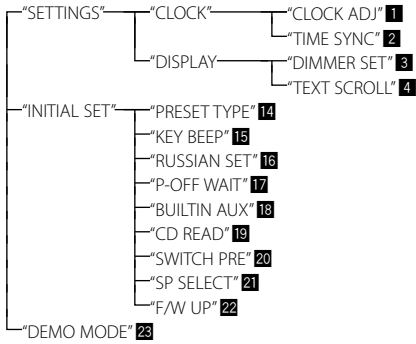

Fonctions apparaissant lorsque la source tuner est sélectionnée

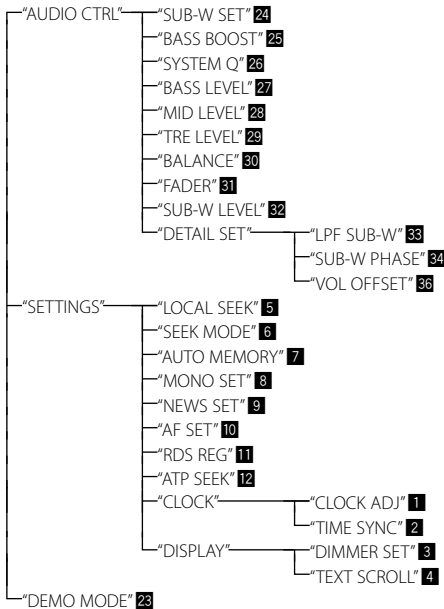

Fonctions apparaissant lorsque la source CD et fichier audio est sélectionnée

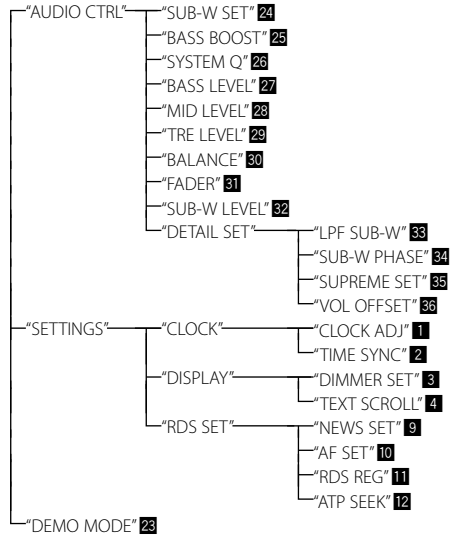

Fonctions apparaissant lorsque la source AUX est sélectionnée

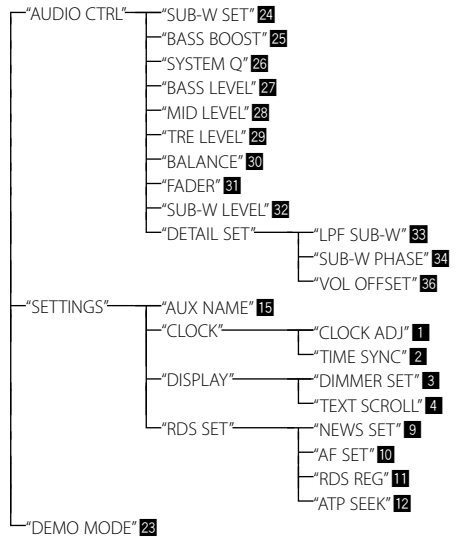

Lecture de disque/fichier audio

Fonction de lecture

Répéter la lecture

Presser la touche [4].

La répétition de la piste est activée ("TRAC REPEAT") ou désactivée ("REPEAT OFF") lorsqu'elle est pressée pendant la lecture d'un CD.

Change entre répétition de fichier ("FILE REPEAT"), répétition de dossier ("FOLD REPEAT"), et désactivé ("REPEAT OFF") lorsqu'elle est pressée pendant la lecture d'un fichier audio.

Lecture aléatoire

Appuyez sur la touche [3].

Lance la lecture aléatoire de la musique présente sur le disque ou dans le dossier.

Lorsque la fonction de lecture aléatoire est activée, l'indication "DISC RANDOM"/"FOLD RANDOM" s'affiche.

Appuyez de nouveau sur cette touche pour annuler la lecture aléatoire.

Lecture par balayage

Appuyez sur la touche [2].

Cela lit successivement le début des pistes du disque ou du dossier.

Lorsque la lecture rapide est activée, "TRAC SCAN"/"FILE SCAN" s'affiche.

Si vous appuyez de nouveau sur cette touche, les morceaux sont lus en mode normal, à commencer par le morceau en cours d'écoute.

Rechercher un morceau

Pour sélectionner les morceaux que vous souhaitez écouter et qui se trouvent sur le périphérique ou sur le support en cours d'utilisation.

1 Entrer dans le mode de recherche d'un morceau

Appuyez sur la touche [Q].

"SEARCH" s'affiche.

Le nom du fichier audio en cours de lecture apparaît.

2 Rechercher un morceau

Fichier audio

Type d'opération	Opération
Déplacement entre les dossiers/fichiers	Tournez la molette [VOL].
Sélection de dossier/fichier	Appuyez sur la molette [VOL].
Retour au dossier précédent	Appuyez sur la touche [↵].
Retour au dossier racine	Appuyez sur la touche [BAND].

Si "<" ou ">" est affiché à côté du nom de dossier affiché, cela signifie que ce dossier est précédé ou suivi d'un autre dossier.

Source CD

Type d'opération	Opération
Déplacement entre les pistes	Tournez la molette [VOL].
Sélection de piste	Appuyez sur la molette [VOL].
Retour à la première piste	Appuyez sur la touche [BAND] avant de sélectionner une piste.

Annulation du mode de recherche de morceau

Appuyez sur la touche [↵] pendant au moins 1 seconde.

Fonction du KDC-3347 avec télécommande

Recherche directe d'un morceau

Recherche la musique en saisissant le numéro de piste.

1 Entrer en mode de recherche directe d'un morceau

Appuyez sur la touche [DIRECT] de la télécommande.

"- - -" s'affiche.

2 Entrer le numéro du morceau

Appuyez sur les touches numérotées de la télécommande.

3 Rechercher la station

Appuyez sur la touche [◀◀] ou [▶▶].

Annulation de la recherche directe d'un morceau

Appuyez sur la touche [↵] de la télécommande.



- La recherche directe d'un morceau ne peut être effectuée pendant la lecture aléatoire ou la lecture rapide.

Fonctionnement du tuner

PTY (Type de Programme)

Sélection du type de programme ci-dessous et recherche d'une station;

Type de programme	Affichage	Type de programme	Affichage
Discours	"SPEECH"	Musique classique sérieuse	"CLASSICS"
Musique	"MUSIC"	Autres musiques	"OTHER M"
Informations	"NEWS"	Météo	"WEATHER"
Affaires actuelles	"AFFAIRS"	Finance	"FINANCE"
Information	"INFO"	Programmes pour enfants	"CHILDREN"
Sport	"SPORT"	Affaires sociales	"SOCIAL"
Éducation	"EDUCATE"	Religion	"RELIGION"
Théâtre	"DRAMA"	Appels auditeurs	"PHONE IN"
Culture	"CULTURE"	Voyages	"TRAVEL"
Science	"SCIENCE"	Loisirs	"LEISURE"
Divers	"VARIED"	Musique Jazz	"JAZZ"
Musique Pop	"POP M"	Musique Country	"COUNTRY"
Musique Rock	"ROCK M"	Musique Nationale	"NATION M"
Musique d'ambiance	"EASY M"	Musique Rétro	"OLDIES"
Musique classique légère	"LIGHT M"	Musique Folk	"FOLK M"
		Documentaires	"DOCUMENT"

• Discours et Musique incluent les types de programmes ci-dessous.

Musique: élément en caractères noirs.

Discours: élément en caractères blancs.

1 Entrer en mode PTY

Appuyez sur la touche [Q].

2 Sélectionner le type de programme

Tournez la molette [VOL].

3 Rechercher la station du type de programme sélectionné

Appuyez sur la touche [◀◀] ou [▶▶].

4 Sortir du mode PTY

Appuyez sur la touche [↵].



- Cette fonction ne peut pas être utilisée pendant un bulletin d'informations routières ou une réception AM.
- Lorsque le type de programme sélectionné n'est pas trouvé, "NO PTY" s'affiche. Sélectionnez un autre type de programme.

Préréglage du type de programme

Vous pouvez mettre le type de programme dans la mémoire des touches préréglées et le rappeler rapidement.

Préréglage le type de programme

1 Sélectionner le type de programme à préréglage

Reportez-vous à la section <PTY (Type de Programme)> (page 13).

2 Préréglage du type de programme

Appuyez sur la touche [1] à [6] de votre choix pendant au moins 2 secondes.

Rappel du type de programme préréglé

1 Entrer en mode PTY

Reportez-vous à la section <PTY (Type de Programme)> (page 13).

2 Rappeler le type de programme

Appuyez sur la touche [1] à [6] de votre choix.

Changer la langue pour la fonction Type de programme (PTY)

Sélectionner la langue d'affichage pour le Type de programme comme suit;

Langue	Affichage
Anglais	"ENGLISH"
Français	"FRENCH"
Allemand	"GERMAN"

1 Entrer en mode PTY

Reportez-vous à la section <PTY (Type de Programme)> (page 13).

2 Entrer en mode de changement de langue

Appuyez sur la touche [Q].

3 Sélectionner la langue

Tournez la molette [VOL].

4 Quitter le mode de changement de langue

Appuyez sur la molette [VOL].

Fonctionnement basique de la télécommande

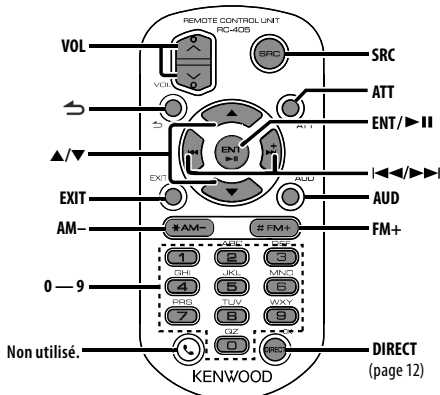

Commandes générales

Commande du volume: **[VOL]**

Sélection de la source: **[SRC]**

Réduction du volume: **[ATT]**

Lorsque l'on appuie de nouveau sur la touche, le volume revient à son niveau précédent.

Retour à l'élément précédent: **[↶]**

Quitter le mode: **[EXIT]**

Sélection de l'élément: **[▲]/[▼]**

Confirmation: **[ENT]**

Entrer en mode de contrôle audio: **[AUD]**

En source tuner

Sélection de la bande: **[FM+]/[AM-]**

Sélection d'une station: **[◀◀]/[▶▶]**

Rappel des stations prééglées: **[1] — [6]**

En source CD/Fichier audio

Sélection d'un morceau: **[◀◀]/[▶▶]**

Sélection d'un dossier: **[FM+]/[AM-]**

Pause/Lecture: **[▶▶]**

Déplacement entre les dossiers/fichiers: **[▲]/[▼]**

Retour au dossier précédent: **[↶]**

Préparation de la télécommande

Retirez le film protecteur de la pile en tirant dans le sens de la flèche.

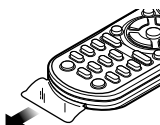

Changer la pile de la télécommande

Utilisez une pile bouton, disponible dans le commerce (CR2025).

Insérez un objet étroit (un trombone, par exemple) dans le trou 1 et tirez pour extraire le boîtier de la pile.

Introduire les piles en prenant soin de bien aligner les pôles + et -, en suivant l'illustration située à l'intérieur du boîtier.

Tenir fermement pour le faire glisser

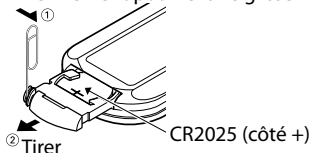

⚠ AVERTISSEMENT

- Ne pas placer la télécommande dans des endroits exposés à la chaleur, comme sur le tableau de bord par exemple.
- Pile au lithium.
Danger d'explosion en cas de remplacement incorrect de la pile.
Ne remplacer uniquement qu'avec le même type de pile ou son équivalent.
- Le boîtier de la pile ou les piles ne doivent pas être exposés à des chaleurs excessives telles que les rayons du soleil, du feu, etc.
- Conservez les piles hors de portée des enfants dans leur conditionnement original jusqu'à leur utilisation. Débarrassez-vous des piles usagées rapidement. En cas d'ingestion, contactez un médecin immédiatement.

Appendice

À propos des fichiers audio

- **Fichier audio compatibles**
MP3 (.mp3), WMA (.wma)
- **Supports de disque compatibles**
CD-R/RW/ROM
- **Formats de fichiers de disques compatibles**
ISO 9660 Niveau 1/2, Joliet, Romeo, Nom de fichier étendu.

Bien que les fichiers audio utilisés correspondent aux standards listés ci-dessus, il est possible que la lecture ne puisse se faire selon le type ou l'état du média.

- **Ordre de lecture des fichiers audio**

Dans l'exemple de l'arborescence de dossiers et de fichiers ci-dessous, les fichiers sont lus dans l'ordre de ① à ⑩.

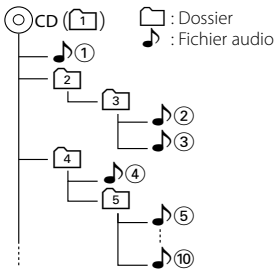

Un manuel en ligne au sujet des fichiers audio est disponible sur le site, www.kenwood.com/cs/ce/audiophile/. Dans ce manuel en ligne, vous trouverez des informations et des remarques détaillées qui ne sont pas fournies dans le présent manuel. Assurez-vous également de lire correctement le manuel en ligne.

Ce produit n'est pas installé par le constructeur d'un véhicule sur le site de production, ni par l'importateur professionnel d'un véhicule dans un Etat membre de l'UE.

Information sur l'élimination des anciens équipements électriques et électroniques et piles électriques (applicable dans les pays de l'Union Européenne qui ont adopté des systèmes de collecte sélective)



Les produits et piles électriques sur lesquels le pictogramme (poubelle barrée) est apposé ne peuvent pas être éliminés comme ordures ménagères.



Les anciens équipements électriques et électroniques et piles électriques doivent être recyclés sur des sites capables de traiter ces produits et leurs déchets. Contactez vos autorités locales pour connaître le site de recyclage le plus proche. Un recyclage adapté et l'élimination des déchets aideront à conserver les ressources et à nous préserver des leurs effets nocifs sur notre santé et sur l'environnement.



Remarque: Le symbole "Pb" ci-dessous sur des piles électrique indique que cette pile contient du plomb.

Marquage des produits utilisant un laser (Sauf pour certaines régions)

**CLASS 1
LASER PRODUCT**

L'étiquette est attachée au châssis/boîtier de l'appareil et indique que l'appareil utilise des rayons laser de classe 1. Cela signifie que l'appareil utilise des rayons laser d'une classe faible. Il n'y a pas de danger de radiation accidentelle hors de l'appareil.

Accessoires/Procédure d'installation

Accessoires

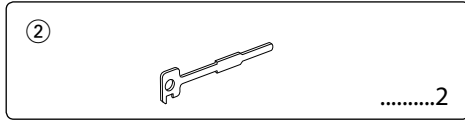
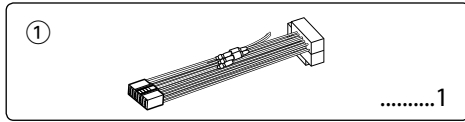

Procédure d'installation

1. Pour éviter les courts-circuits, retirez la clef de contact et déconnectez la borne \ominus de la batterie.
2. Effectuez correctement la connexion des câbles de sortie et d'entrée de chaque appareil.
3. Connectez le câble au câblage électrique.
4. Prenez le connecteur B sur le câblage électrique et connectez-le au connecteur du haut-parleur de votre véhicule.
5. Prenez le connecteur A sur le câblage électrique et connectez-le au connecteur d'alimentation externe de votre véhicule.
6. Connectez le connecteur du câblage électrique à l'appareil.
7. Installez l'appareil dans votre voiture.
8. Reconnectez la borne \ominus de la batterie.
9. Appuyez sur la touche de réinitialisation.



- Le montage et le câblage de ce produit nécessitent des compétences et de l'expérience. Pour des raisons de sécurité, laissez un professionnel effectuer le travail de montage et de câblage.
- Assurez-vous de mettre l'appareil à la masse sur une alimentation négative de 12 V CC.
- N'installez pas l'appareil dans un endroit exposé directement à la lumière du soleil, à une chaleur excessive ou à l'humidité. Évitez également les endroits trop poussiéreux ou exposés aux éclaboussures.
- N'utilisez pas vos propres vis. N'utilisez que les vis fournies. L'utilisation de vis incorrectes pourrait endommager l'appareil.
- Si l'appareil ne parvient pas à se mettre sous tension (le message "PROTECT" s'affiche), cela est peut être dû à un court-circuit au niveau du cordon d'enceinte ou à un contact entre ce dernier et le châssis du véhicule, ce qui a pu activer la fonction de protection. Le câble des enceintes doit donc être vérifié.
- Assurez-vous que toutes les connexions de câble sont faites correctement en insérant les fiches jusqu'à ce qu'elles soient verrouillées.

- Si l'allumage de votre véhicule n'a pas de position ACC, ou si le câble d'allumage est connecté à une source d'alimentation à tension constante comme un câble de batterie, l'alimentation de l'appareil ne sera pas reliée à l'allumage (c.à.d., il ne se mettra pas sous et hors tension en même temps que l'allumage). Si vous souhaitez connecter l'alimentation de l'appareil avec l'allumage, connectez le câble d'allumage à une source d'alimentation qui peut être mise sous et hors tension avec la clef de contact.
- Utilisez un connecteur de conversion disponible dans le commerce si le connecteur n'est pas adapté à celui du véhicule.
- Isolez les câbles non-connectés avec un ruban de vinyle ou d'un autre matériel similaire. Pour éviter les courts-circuits, ne retirez pas les capuchons à l'extrémité des câbles non-connectés ou des prises.
- Si la console est équipée d'un couvercle, assurez-vous d'installer l'appareil de façon à ce que la façade ne touche pas le couvercle lors de la fermeture ou de l'ouverture.
- Si un fusible saute, assurez-vous d'abord que les câbles n'ont pas causé de court-circuit puis remplacez le vieux fusible par un nouveau de même valeur.
- Connectez séparément chaque câble d'enceinte à la borne correspondante. L'appareil peut être endommagé si le câble négatif \ominus pour une des enceintes ou le câble de masse entre en contact avec une partie métallique du véhicule.
- Après avoir installé l'appareil, vérifiez si les lampes de frein, les clignotants, les essuie-glaces, etc. de la voiture fonctionnent correctement.
- Monter l'unité de façon à ce que l'angle de montage soit au maximum de 30°.

Connexion des câbles aux bornes

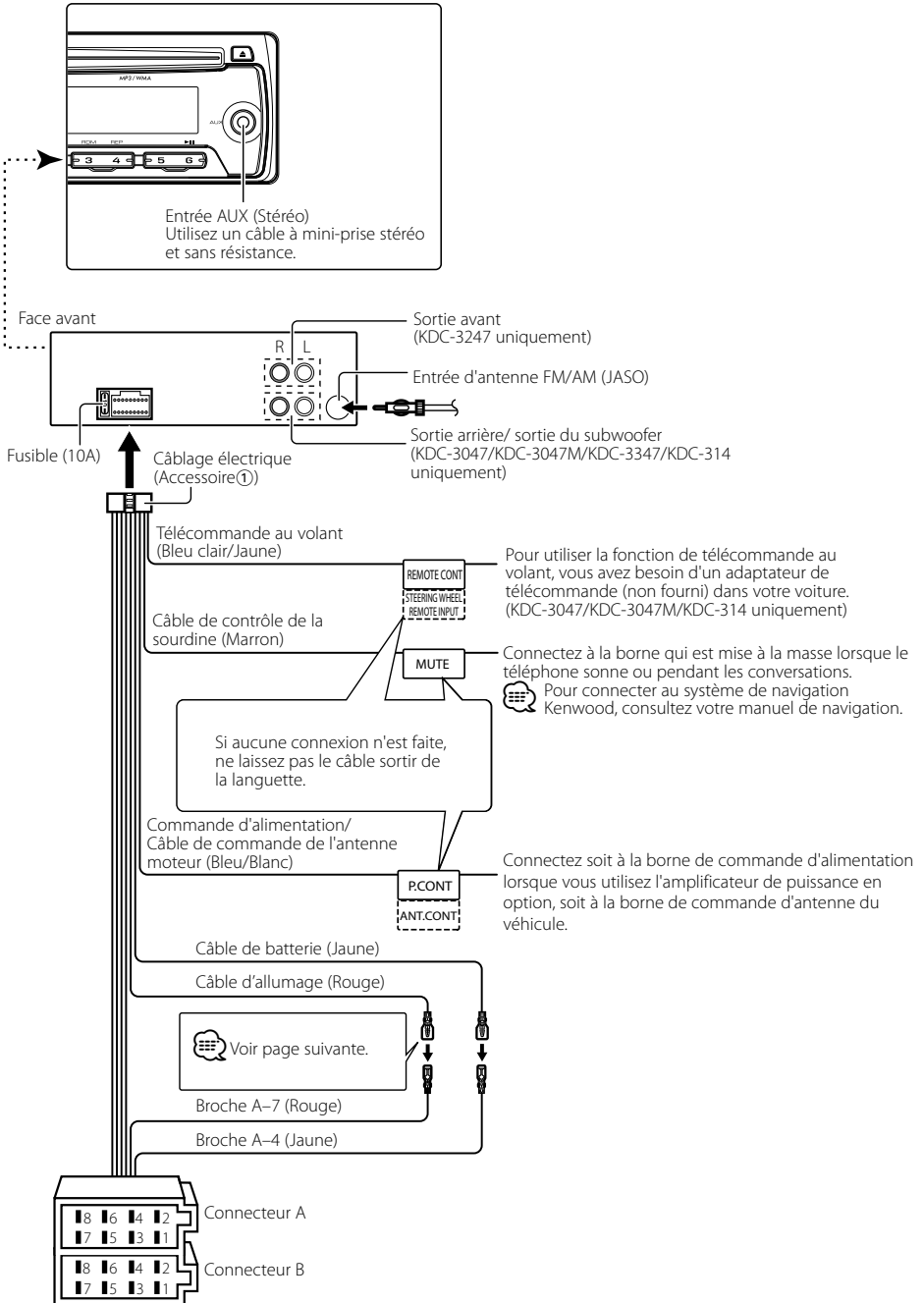

Connexion des câbles aux bornes

Guide des fonctions des connecteurs

Numéros de broche pour connecteurs ISO	Couleur du câble	Fonctions
Connecteur d'alimentation externe		
A-4	Jaune	Batterie
A-5	Bleu/Blanc	Commande d'alimentation
A-7	Rouge	Allumage (ACC)
A-8	Noir	Connexion à la terre (masse)
Connecteur de haut-parleur		
B-1	Violet	Arrière droit (+)
B-2	Violet/Noir	Arrière droit (-)
B-3	Gris	Avant droit (+)
B-4	Gris/Noir	Avant droit (-)
B-5	Blanc	Avant gauche (+)
B-6	Blanc/Noir	Avant gauche (-)
B-7	Vert	Arrière gauche (+)
B-8	Vert/Noir	Arrière gauche (-)

▲ AVERTISSEMENT

Connexion du connecteur ISO

La disposition des broches pour les connecteurs ISO dépend du type de votre véhicule. Assurez-vous de réaliser les bonnes connexions afin d'éviter d'endommager l'appareil.

La connexion par défaut du câblage électrique est décrite dans la section **1** ci-dessous. Si les broches du connecteur ISO sont réglées comme décrit dans la section **2**, réalisez les connexions comme indiqué dans l'illustration.

Assurez-vous de reconnecter le câble comme indiqué ci-dessous **2** pour installer cet appareil dans les véhicules

Volkswagen.

- 1** (Réglage par défaut) La broche A-7 (rouge) du connecteur ISO du véhicule est associée à l'allumage, et la broche A-4 (jaune) est connectée à l'alimentation constante.

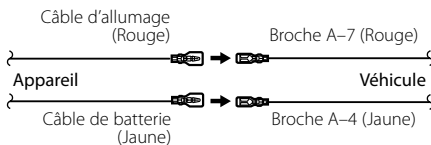

- 2** La broche A-7 (rouge) du connecteur ISO du véhicule est connectée à l'alimentation constante et la broche A-4 (jaune) est associée à l'allumage.

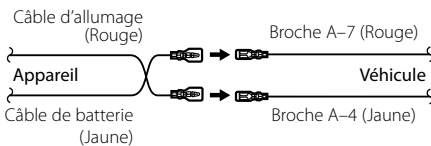

Installation/Retrait de l'appareil

Installation

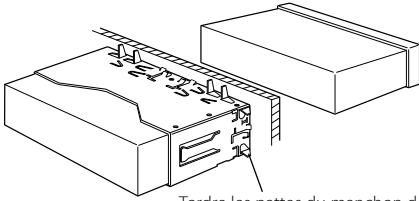

Tordre les pattes du manchon de montage avec un tournevis ou un outil similaire et fixer.



- Assurez-vous que l'appareil est solidement installé. Si l'appareil est instable, il risque de mal fonctionner (par ex. le son risque de sauter).



AVERTISSEMENT

Installez cet appareil dans la console de votre véhicule. Ne touchez pas la partie métallique de cet appareil pendant ou juste après son utilisation. Les parties métalliques, comme le dissipateur de chaleur et le boîtier, deviennent chaudes.

Enlever le cadre en caoutchouc dur

- Engagez les broches de saisie sur l'outil de retrait et retirez les deux verrous du niveau supérieur. Soulevez le cadre et tirez-le vers l'avant comme indiqué sur la figure.

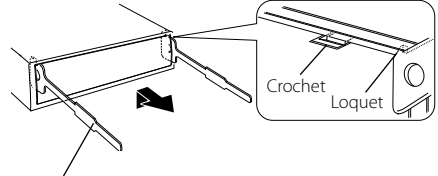

Accessoire②
Outil de démontage

- Lorsque le niveau supérieur est retiré, retirez les deux emplacements inférieurs.



- Le châssis peut être également retiré à partir du côté arrière de la même façon.

Retrait de l'appareil

- Veillez vous référer à la section <Enlever le cadre en caoutchouc dur> puis enlevez le cadre en caoutchouc dur.
- Retirez la façade.
- Insérez les deux outils de retrait profondément dans les fentes de chaque côté, comme indiqué.
- Poussez l'outil de retrait vers le bas tout en appuyant, et retirez à moitié l'appareil tout en appuyant.

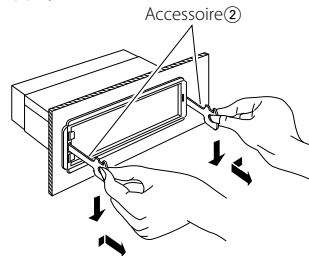

- Faites attention de ne pas vous blesser avec les loquets de l'outil de démontage.
- Sortez l'appareil entièrement avec les mains, en faisant attention de ne pas le faire tomber.

Guide de dépannage

Certaines fonctions de cet appareil peuvent être désactivées lorsque certains réglages sont effectués sur l'appareil.

- !** • Impossible de régler le subwoofer.
- Impossible de configurer le filtre passe-bas.
- Aucune sortie émise par le subwoofer.
 - ▶ • <Sortie subwoofer> de <Paramétrage des fonctions> (page 8) n'est pas réglé sur On.
 - La pré-sortie n'est pas réglée sur subwoofer.
 - ☞ "SWITCH PRE" de <Paramétrage des fonctions> (page 8)

- !** Impossible de régler la phase du subwoofer.
 - ▶ Le filtre passe-bas du subwoofer est réglé sur "THROUGH". ☞ "LPF SUB-W" de <Paramétrage des fonctions> (page 8)

- !** La fonction Minuterie d'arrêt ne fonctionne pas.
 - ▶ <Quitter le mode de démonstration> (page 4) n'a pas été sélectionné.

- !** Impossible de régler le volume.
 - ▶ • L'appareil est réglé sur le mode de recherche de morceau. ☞ Annuler le mode de recherche de morceau. (page 12)
 - Cet appareil est réglé sur le mode de réglage des fonctions. ☞ Annuler le mode de réglage des fonctions. (page 8)

Ce qui peut apparaître comme un mauvais fonctionnement de votre appareil n'est peut-être que le résultat d'une mauvaise opération ou d'une mauvaise connexion. Avant d'appeler un centre de service, vérifiez d'abord dans le tableau suivant les problèmes possibles.

Généralités

- ?** La tonalité de touche (le bip de confirmation des opérations) ne fonctionne pas.
 - ✓ La sortie de préampli est en cours d'utilisation.
 - ☞ La tonalité de touche ne peut être émise par le jack de préampli.

En source tuner

- ?** La réception radio est mauvaise.
 - ✓ L'antenne de la voiture n'est pas sortie.
 - ☞ Sortez l'antenne complètement.

En source disque

- ?** Le disque spécifié n'est pas lu, mais un autre l'est à sa place.
 - ✓ Le disque spécifié est très sale.
 - ☞ Nettoyez le CD en vous reportant au paragraphe relatif au nettoyage des CD de la section <Manipulation des CD> (page 3).
 - ✓ Le disque est très rayé.
 - ☞ Essayez un autre disque.

En source fichier audio

- ?** Le son saute quand un fichier audio est lu.
 - ✓ Le support est égratigné ou sale.
 - ☞ Nettoyez le support en vous reportant au paragraphe relatif au nettoyage des CD de la section <Manipulation des CD> (page 3).
 - ✓ Les conditions d'enregistrement sont mauvaises.
 - ☞ Enregistrez le média de nouveau ou utilisez-en un autre.

Les messages ci-dessous indiquent l'état de votre système.

- TOC ERROR: Le CD est très sale. Le CD est à l'envers. Le CD est très rayé.
- ERROR 05: Le disque est illisible.
- ERROR 99: L'appareil fonctionne mal pour certaines raisons.
↳ Appuyez sur la touche de réinitialisation sur l'appareil. Si le message "ERROR 99" ne disparaît pas, veuillez consulter votre centre de service après-vente le plus proche.
- IN (clignote): Le lecteur CD ne marche pas correctement.
↳ Réinsérez le CD. Si le CD ne peut pas être éjecté ou si l'affichage continue à clignoter même si le CD a été correctement remis en place, veuillez couper le courant et consulter votre centre de service après-vente le plus proche.
- PROTECT: Le fil d'enceinte a un court-circuit ou touche le châssis du véhicule, et par conséquent la fonction de protection est activée.
↳ Disposez ou isolez le câble d'enceinte correctement et appuyez sur la touche de réinitialisation. Si le code "PROTECT" ne disparaît pas, consultez le centre de service après-vente le plus proche.
- NA FILE: Le format du fichier audio lu n'est pas supporté par cette unité.
- COPY PRO: Un fichier interdit à la copie a été lu.
- NO MUSIC/ERROR 15: Le support utilisé ne dispose pas de données enregistrées que l'appareil peut lire.

Caractéristiques techniques

Section tuner FM

- Bandes de fréquences (espacement de 50 kHz)
 - : 87,5 MHz – 108,0 MHz
- Sensibilité utilisable (S/B = 26 dB)
 - : 1 μ V/75 Ω
- Sensibilité d'atténuation (S/B = 46 dB)
 - : 2,5 μ V/75 Ω
- Réponse en fréquence ($\pm 3,0$ dB)
 - : 30 Hz – 15 kHz
- Taux de Signal/Bruit (MONO)
 - : 63 dB
- Séparation stéréo (1 kHz)
 - : 40 dB

Section tuner MW

- Bandes de fréquences (espacement de 9 kHz)
 - : 531 kHz – 1611 kHz
- Sensibilité utile (S/B = 20 dB)
 - : 36 μ V

Section tuner LW

- Bande de fréquences
 - : 153 kHz – 279 kHz
- Sensibilité utile (S/B = 20 dB)
 - : 57 μ V

Section Disque Compact

- Diode laser
 - : GaAlAs
- Filtre numérique (D/A)
 - : 8 fois suréchantillonnage
- Convertisseur D/A
 - : 24 Bit
- Vitesse de rotation
 - : 500 – 200 t/min. (CLV)
- Pleurage et scintillement
 - : Non mesurables
- Réponse en fréquence (± 1 dB)
 - : 20 Hz – 20 kHz
- Distorsion harmonique totale (1 kHz)
 - : 0,01 %
- Taux de Signal/Bruit (1 kHz)
 - : 105 dB
- Gamme dynamique
 - : 93 dB
- Décodage MP3
 - : Compatible avec le format MPEG-1/2 Audio Layer-3
- Décodeur WMA
 - : Compatible Windows Media Audio

Section audio

- Puissance de sortie maximum
 - : 50 W x 4
- Puissance de sortie (DIN 45324, +B=14,4 V)
 - : 22 W x 4
- Impédance d'enceinte
 - : 4 – 8 Ω
- Action en tonalité
 - Graves : 100 Hz ± 8 dB
 - Médiums : 1 kHz ± 8 dB
 - Aiguës : 10 kHz ± 8 dB
- Niveau de préamplification/charge (CD) (KDC-3047/ KDC-3047GY/ KDC-3047M/ KDC-3347/ KDC-314)
 - : 2000 mV/10 k Ω
- Impédance du préamplificateur (KDC-3047/ KDC-3047GY/ KDC-3047M/ KDC-3347/ KDC-314)
 - : $\leq 600 \Omega$

Entrée auxiliaire

- Réponse en fréquence (± 3 dB)
 - : 20 Hz – 20 kHz
- Tension maximum d'entrée
 - : 1200 mV
- Impédance d'entrée
 - : 10 k Ω

Généralités

- Tension de fonctionnement (entre 11 et 16 V)
 - : 14,4 V
- Consommation de courant maximale
 - : 10 A
- Dimensions d'installation (L x H x P)
 - : 182 x 53 x 155 mm
- Poids
 - : 1,3 kg

Les spécifications sont sujettes à changements sans notification.

Inhalt

Vor der Verwendung	25
Grundbedienung	26
Vor der Verwendung	
Grundfunktionen	
Musikwiedergabe	
Radiowiedergabe	
Allgemeines	28
Abnehmen der Frontblende	
Stummschaltung der Lautstärke bei eingehendem Telefonanruf	
Display-Symbole	
Auswahl des Text-Displays	
Funktionseinstellungen	30
<SETTINGS>	
<INITIAL SET> (Grundeinstellung)	
<DEMO MODE> (Demonstrationsmodus)	
<AUDIO CONTROL> (Audiosteuerung)	
Musik-Disc-/Audiodatei-Betrieb	34
Wiedergabefunktion	
Musiksuche	
Direkte Musiksuche	
Tuner-Betrieb	35
Auswahl der Programmart (PTY)	
Speichern von Programmarten	
Ändern der Sprache für die PTY-Funktion	
Grundlegende Fernbedienungsfunktionen	36
Anhang	37
Zubehör/Hinweise zum Einbau	38
Anschlussdiagramm	39
Einbau/Entfernen des Geräts	41
Fehlersuche	42
Technische Daten	44



Konformitätserklärung in Bezug auf die EMC-Vorschrift 2004/108/EC

Hersteller:

Kenwood Corporation

2967-3 Ishikawa-machi, Hachioji-shi, Tokyo, 192-8525 Japan

EU-Vertreter:

Kenwood Electronics Europe BV

Amsterdamseweg 37, 1422 AC UITHOORN, Niederlande

Vor der Verwendung

▲ WARNUNG

Zur Vermeidung von Bränden und Verletzungen beachten Sie bitte die folgenden Hinweise:

- Stellen Sie sicher, dass keine Metallgegenstände (Münzen, Nadeln, Werkzeuge usw.) ins Innere des Geräts gelangen und Kurzschlüsse verursachen.

Vor der ersten Verwendung des Geräts

Das Gerät ist anfänglich auf den Demonstrationsmodus eingestellt.

Deaktivieren Sie den Demonstrationsmodus bei der ersten Verwendung des Gerätes. Siehe <Demonstrationsmodus deaktivieren> (Seite 26).

Wissenswertes über die Rückstellung Ihres Gerätes

- Sollte das Gerät nicht richtig funktionieren, drücken Sie die Rückstelltaste. Die Rückstelltaste löscht alle individuellen Eingaben und stellt das Gerät auf die werkseitige Grundeinstellung zurück.
 1. Lösen Sie die Verriegelung der Frontblende, um diese abzunehmen. Siehe <Abnehmen der Frontblende> (Seite 28)
 2. Rückstelltaste drücken und Frontblende wieder anbringen.

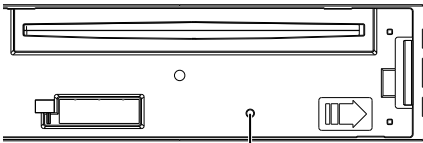

Rückstelltaste

Reinigung des Geräts

Falls die Frontblende dieses Gerätes verschmutzt sein sollte, wischen Sie sie bitte mit einem trockenen und sauberen Tuch wie beispielsweise einem Silikon Tuch ab.

Falls die Frontblende extrem verschmutzt sein sollte, wischen Sie sie bitte mit einem mit Neutralreiniger befeuchteten Tuch ab und anschließend mit einem sauberen und trockenen Tuch trocken.



- Das Auftragen von Spray direkt auf dem Gerät kann zu einer Beeinträchtigung der mechanischen Teile führen. Das Abwischen der Frontblende mit einem rauen Tuch oder die Verwendung flüchtiger Flüssigkeiten wie beispielsweise Verdüner oder Alkohol kann zu einem Verkratzen der Oberfläche oder zu einem Auslöschen der Beschriftung führen.

Wissenswertes über die Anschlüsse des Geräts und der Frontblende

- Um Beschädigungen zu vermeiden, berühren Sie die Anschlüsse des Geräts nicht mit den Fingern.
- Reinigen Sie die Kontakte an der Rückseite der Frontblende und an der Front des Einschubs mit einem trockenen, weichen Tuch.

Beschlagen der Laserlinse

Bei kaltem Wetter kann die Laserlinse des CD-Players nach dem Einschalten der Fahrzeugheizung beschlagen. In einem solchen Fall von Kondensation lässt sich keine CD wiedergeben. Nehmen Sie die CD aus dem Gerät und warten Sie eine Zeit lang, bis die Kondensation getrocknet ist. Funktioniert der CD-Player nach einer bestimmten Zeit noch nicht richtig, wenden Sie sich bitte an Ihren Kenwood-Fachhändler.

Hinweise

- Sollten Sie Probleme bei der Installation des Geräts haben, lassen Sie sich bitte von Ihrem Kenwood-Fachhändler beraten.
- Lassen Sie sich beim Kauf von optionalem Zubehör von Ihrem Kenwood-Händler beraten um sicherzustellen, dass das Zubehör von Ihrem Modell und in Ihrem Bereich unterstützt wird.
- Auf diesem Gerät können folgende Zeichen angezeigt werden: A-Z 0-9 @ " ' ` % & * + - = , . / \ < > [] () ; : ^ - { } | ~ .
- Die RDS-Funktion funktioniert nur dort, wo der Dienst durch einen Sender unterstützt wird.
- Die in dieser Bedienungsanleitung dargestellten Abbildungen des Displays und der Frontblende dienen der Veranschaulichung der Bedienung Ihres Geräts. Daher können die Abbildungen der Anzeige von der tatsächlichen Anzeige am Gerät abweichen. Eventuell sind sogar manche Abbildungen der Anzeige nicht zutreffend.

Handhabung von CDs

- Berühren Sie nicht die Aufnahme-Oberfläche der CD.
- Kleben Sie keine Aufkleber oder ähnliches auf eine CD. Verwenden Sie dem entsprechend auch keine CDs, auf denen sich bereits ein Aufkleber befindet.
- Verwenden Sie kein Zubehör für Ihre Discs.
- Reinigen Sie CDs stets von der Mitte einer Disc nach außen hin.
- Ziehen Sie CDs beim Entfernen aus dem Gerät horizontal heraus.
- Wenn CDs am Loch in der Mitte oder am Rand Grate aufweisen, entfernen Sie diese vor dem Gebrauch mit einem Kugelschreiber oder dergleichen.

CDs, die nicht verwendet werden können

- CDs mit nicht runder Form können nicht verwendet werden.
- CDs, die auf der Aufnahme-Oberfläche eingefärbt oder verschmutzt sind, können nicht verwendet werden.
- Dieses Gerät kann nur CDs mit der Kennung  wiedergeben. Discs ohne diese Kennung werden u. U. nicht ordnungsgemäß wiedergegeben.
- Eine CD-R oder CD-RW, die nicht abgeschlossen (finalisiert) wurde, kann nicht wiedergegeben werden. (Einzelheiten hinsichtlich der Finalisierung finden Sie in den Bedienungsanleitungen Ihrer Brennsoftware sowie Ihres CD-R/CD-RW-Recorders.)
- 3-Zoll-CDs können nicht verwendet werden. Falls Sie dennoch versuchen, eine solche CD mit einem Adapter zu verwenden, kann es zu einer Fehlfunktion kommen.

Grundbedienung

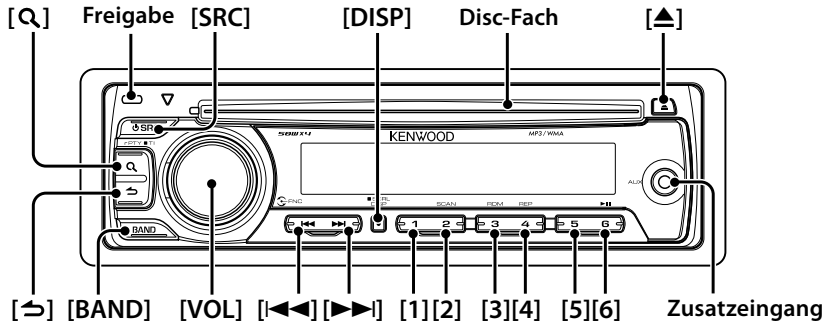

Vor der Verwendung

Demonstrationsmodus deaktivieren

Schalten Sie den Demonstrationsmodus aus, wenn Sie das Gerät nach der Installation zum ersten Mal verwenden.

- 1 Drücken Sie auf den [VOL]-Knopf, um den Demonstrationsmodus zu verlassen, wenn die Meldungen "CANCEL DEMO", "PRESS", "VOLUME KNOB" angezeigt werden (ca. 15 Sekunden).
- 2 Wählen Sie "YES" und drücken Sie auf den [VOL]-Knopf.
Ist "NO" ausgewählt, drehen Sie den [VOL]-Knopf.



- Sie können den Demonstrationsmodus auch in der Einstellung "DEMO MODE" unter <Funktionseinstellungen> verlassen (Seite 30).

Uhr einstellen

- 1 Drücken Sie wiederholt auf die [DISP]-Taste, bis die Uhranzeige ("CLOCK") erscheint.
- 2 Drücken Sie weiter auf die [DISP]-Taste, bis die Stundenanzeige blinkt.
- 3 Drehen Sie den [VOL]-Knopf, um die Stunden einzustellen.
- 4 Drücken Sie auf den [VOL]-Knopf, um die Stundeneinstellung abzuschließen. Die Minutenanzeige blinkt.
- 5 Drehen Sie den [VOL]-Knopf, um die Minuten einzustellen.
- 6 Drücken Sie auf den [VOL]-Knopf, um die Minuteneinstellung abzuschließen.



- Sie können diese Einstellung durchführen, wenn "TIME SYNC" unter <Funktionseinstellungen> (Seite 30) auf "OFF" geschaltet wurde.

Grundfunktionen

Netz- und Quellen-Auswahl

Durch Drücken der [SRC]-Taste wird das Gerät eingeschaltet.

Ist das Gerät eingeschaltet, kann durch Drücken der [SRC]-Taste zwischen den abspielbaren Quellen in der folgenden Reihenfolge umgeschaltet werden:

Tuner ("TUNER") → CD ("CD") → Zusatzeingang ("AUX") → Standby ("STANDBY") → Tuner ("TUNER")

Wird die [SRC]-Taste länger als 1 Sekunde gedrückt, wird das Gerät ausgeschaltet.



- Die Auswahl der Quelle "CD" ist möglich, wenn die jeweilige Quelle bereit für die Wiedergabe ist.

Lautstärke

Durch Drehen des [VOL]-Knopfes können Sie die Lautstärke einstellen.

Uhrzeitanzeige und Navigation auf der Anzeige

Durch Drücken der [DISP]-Taste wird der Anzeigemodus ausgewählt.

Siehe <Auswahl des Text-Displays> (Seite 27).

Durch Weiterdrücken der [DISP]-Taste wird durch die Anzeige navigiert.

Zusatzeingang

An die Stereo-Miniklinke (ø 3,5 mm) kann ein tragbares Audiogerät angeschlossen werden.

Musikwiedergabe

Wiedergabe - Disc

Legen Sie eine Disk in den Schlitz ein.
Nach dem Einlegen wird die Quelle automatisch umgeschaltet, und die Titelwiedergabe beginnt.

Ordnerauswahl

Durch Drücken der [BAND]-Taste kann zwischen den Ordnern umgeschaltet werden.

Musikstück auswählen

Durch Drücken der [◀◀] oder [▶▶]-Taste können Sie ein Musikstück (Musiktitel bzw. Datei) auswählen.

Durch Drücken der [◀◀]- oder [▶▶]-Taste kann die Musik vor- oder zurückgespult werden.
(Während der Wiedergabe einer Audiodatei wird kein Ton ausgegeben.)

Pause und Wiedergabe

Durch Drücken der Taste [6] können Sie die Wiedergabe eines Musikstücks (Musiktitel bzw. Datei) anhalten und fortsetzen.

Disc entfernen

Durch Drücken der [▲]-Taste wird die Disc ausgeworfen.



- Näheres zu abspielbaren Audiodateien finden Sie unter <Über Audiodateien> (Seite 37).

Radiowiedergabe

Tuner als Quelle auswählen

Drücken Sie mehrmals auf die [SRC]-Taste, um "TUNER" als Quelle auszuwählen.

Frequenzband auswählen

Durch Drücken der [BAND]-Taste kann zwischen den Frequenzbändern umgeschaltet werden (FM1, FM2, FM3, AM).

Senderauswahl

Durch Drücken der [◀◀]- oder [▶▶]-Taste wird der Sender ausgewählt.

Senderspeicher

Durch Drücken der Tasten [1] – [6] können Sie gespeicherte Sender aufrufen.
Wird eine der Tasten [1] – [6] mindestens 2 Sekunden lang gedrückt, wird der aktuell ausgewählte Sender gespeichert.

Verkehrsfunk

Drücken Sie die [Q]-Taste für mindestens 1 Sekunde.
Die Verkehrsfunk-Funktion wird auf EIN oder AUS geschaltet. Wenn die Funktion eingeschaltet ist, wird "TI" angezeigt.
Wenn die Verkehrsnachrichten beginnen, wird bei eingeschalteter Funktion "TRAFFIC" angezeigt und die Nachrichten werden empfangen.



- Details zur Senderauswahl bei Betrieb können mit "SEEK MODE" unter <Funktionseinstellungen> (Seite 30) eingestellt werden.
- Empfangbare Sender können automatisch gespeichert werden. Siehe "AUTO MEMORY" unter <Funktionseinstellungen> (Seite 30).
- Bis zu 6 Sender können den Tasten [1] – [6] für jedes Frequenzband (FM1, FM2, FM3, AM) zugewiesen werden.
- Je nach Einstellung der Funktion "PRESET TYPE" unter <Funktionseinstellungen> (Seite 30) können den Tasten [1] – [6] bis zu 6 Sender mit verschiedenen Bändern (FM/AM) zugewiesen werden.
- Wenn die Lautstärke während des Empfangs von Verkehrsinformationen eingestellt wird, wird die eingestellte Lautstärke automatisch gespeichert. Wird die Verkehrsfunk-Funktion das nächste Mal wieder eingeschaltet, wird die gespeicherte Lautstärke wieder aufgerufen.

Allgemeines

Abnehmen der Frontblende

Um Diebstahl vorzubeugen, kann die Frontblende des Geräts abgenommen und mitgeführt werden.

Frontblende abnehmen

Drücken Sie die Entriegelungstaste.

Frontblende wieder anbringen

Sehen Sie sich zum erneuten Anbringen der Frontblende das folgende Diagramm an.

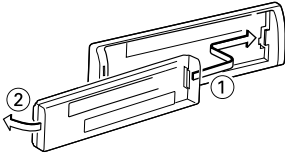

- Nachdem Sie die Entriegelungstaste gedrückt haben, sollten Sie die Frontblende sofort abnehmen. Bleibt die Frontblende am Gerät, kann Sie durch Vibrationen o.Ä. herabfallen.
- Bei der Frontblende handelt es sich um ein Präzisionsbauteil, das durch Erschütterungen oder Stöße beschädigt werden kann.
- Bewahren Sie die Frontblende in ihrem Etui auf, wenn Sie abgenommen wurde.
- Setzen Sie die Frontblende (und das Frontblenden-Etui) keinerlei direktem Sonnenlicht oder übermäßiger Hitze oder Feuchtigkeit aus. Schützen Sie beides darüber hinaus vor Staub und Spritzwasser.

Stummschaltung der Lautstärke bei eingehendem Telefonanruf

Das Audiosystem wird automatisch stummgeschaltet, sobald ein Anruf eingeht.

Bei ankommenden Anrufen

“CALL” wird angezeigt.

Die Audiowiedergabe wird unterbrochen.

Musikhören während eines Anrufes

Drücken Sie die [SRC]-Taste.

Die Anzeige “CALL” verschwindet und das Audiosystem wird wieder eingeschaltet.

Nach Beenden des Gesprächs

Legen Sie das Telefon auf.

Die Anzeige “CALL” verschwindet und das Audiosystem wird wieder eingeschaltet.



- Für die Verwendung der Telefon-Stummschaltungsfunktion müssen Sie die MUTE-Leitung unter Verwendung des im Handel erhältlichen Telefonzubehörs an Ihr Telefon anschließen. Lesen Sie dazu den Abschnitt <Anschlussdiagramm> (Seite 39).

Display-Symbole

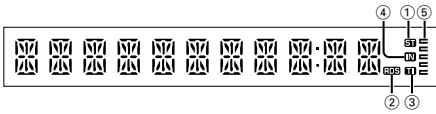

- ① "ST"-Symbol: Leuchtet, wenn Stereo-Rundfunk empfangen wird.
- ② "RDS"-Symbol: Leuchtet, wenn ein RDS-Service verfügbar ist.
- ③ "TI"-Symbol: Leuchtet, wenn die Verkehrsfunk-Funktion eingeschaltet ist.
- ④ "IN"-Symbol: Leuchtet, wenn sich eine Disk im Gerät befindet.
- ⑤ "=="-Symbol: Zeigt den Betriebszustand jeder Quelle oder die Einstellung der Audiosteuerung an.

Auswahl des Text-Displays

Hiermit werden die angezeigten Informationen für die einzelnen Quellen wie folgt umgeschaltet;

Im Tuner-Betrieb

Informationen	Anzeige
Programmart (UKW)	"FREQ/PS"
Radiotext (UKW)	"RADIO TEXT"
Frequenz (MW, LW)	"FREQUENCY"
Uhr	"CLOCK"

Quelle: CD

Informationen	Anzeige
Disc-Titel	"DISC TITLE"
Spurtitel	"TRACK TITLE"
Wiedergabezeit und Spurnummer	"P-TIME"
Uhr	"CLOCK"

Bei Audiodatei

Informationen	Anzeige
Musiktitel und Interpret	"TITLE"
Albumname und Interpret	"ALBUM"
Ordnername	"FOLDER NAME"
Dateiname	"FILE NAME"
Wiedergabezeit und Musiknummer	"P-TIME"
Uhr	"CLOCK"

Standby/Zusatz-Eingangsource

Informationen	Anzeige
Quellenname	"SOURCE NAME"
Uhr	"CLOCK"

Text auswählen

Drücken Sie die [DISP]-Taste.



- Wenn die Uhrzeitanzeige ausgewählt wurde, wechselt die Anzeigeeinstellung bei jeder Programmquelle zur Uhrzeit-Anzeige.
- Wenn für das ausgewählte Display-Element keine Informationen vorliegen, werden Alternativinformationen angezeigt.

Funktionseinstellungen

Führen Sie die Einstellung des Geräts durch. Sie können die folgenden Funktionen einstellen.

1 Quelle auswählen

Drücken Sie die [SRC]-Taste.

Die anzeigbaren Elemente sind abhängig von der ausgewählten Quelle. Näheres finden Sie in der später aufgeführten Funktionsliste.

2 Funktionseinstellungsmodus aktivieren

Drücken Sie den [VOL]-Knopf.

"FUNCTION" wird angezeigt.

3 Funktionselement auswählen

Drehen Sie den [VOL]-Knopf, um das gewünschte Element auszuwählen, und drücken Sie anschließend auf den [VOL]-Knopf. Wiederholen Sie den oben beschriebenen Vorgang, um ein einzustellendes Funktionselement auszuwählen. Durch Drücken der [↵]-Taste können Sie zum vorherigen Element zurückkehren.

4 Funktionselement einstellen

Drehen Sie den [VOL]-Knopf, um die gewünschte Einstellung auszuwählen, und drücken Sie anschließend auf den [VOL]-Knopf.

5 Funktionseinstellungsmodus verlassen

Drücken Sie die [↵]-Taste für mindestens 1 Sekunde.

Funktionselement

Legende :

No. Funktionsname: "Function name displayed on this unit" ▶ "Einstellung 1"*, "Einstellung 2".

Die Funktion, die dem ausgewählten Funktionselement entspricht, wird beschrieben. Wo Sie zu finden ist, können Sie der in der Funktionsliste aufgeführten Nr. **(No.)** entnehmen.



- Bei der mit einem * gekennzeichneten Einstellung handelt es sich um eine Werkseinstellung.
- Die mit einem *¹ gekennzeichnete Funktion wird nur von den Geräten KDC-3047/ KDC-3047M/ KDC-3247/ KDC-314 unterstützt.

<SETTINGS>

1 Uhr einstellen: "CLOCK ADJ"

Einstellung der Uhr.

1. Drehen Sie den [VOL]-Knopf, um die Stunden einzustellen.
2. Drücken Sie auf den [VOL]-Knopf, um die Stundeneinstellung abzuschließen. Die Minutenanzeige blinkt.

3. Drehen Sie den [VOL]-Knopf, um die Minuten einzustellen.
4. Drücken Sie auf den [VOL]-Knopf, um die Minuteneinstellung abzuschließen.



- Sie können diese Einstellung durchführen, wenn "TIME SYNC" auf "OFF" steht.

2 Uhr synchronisieren: "TIME SYNC" ▶ "ON"*, "OFF"

So synchronisieren Sie die Uhrzeit-Anzeige des Geräts mit den RDS-Senderzeitdaten.

3 Dimmer: "DIMMER SET" ▶ "ON", "OFF"*

Hiermit wird die Helligkeit des Displays in Abhängigkeit von der Umgebungsbeleuchtung festgelegt.

4 Text-Scrollen: "TEXT SCROLL" ▶ "AUTO", "MANUAL"*

Der CD-, Audiodatei- oder Radiotext wird gescrollt.

5 Lokale Suche: "LOCAL SEEK" ▶ "ON", "OFF"*

Bei der automatischen Senderabstimmung wird nur nach Sendern gesucht, die sehr gut empfangen werden können. (nur UKW)

6 Suchmodus: "SEEK MODE" ▶ "AUTO1"*; "AUTO2", "MANUAL"

Hiermit wird der Abstimmmodus des Radios ausgewählt.

Abstimmungsmodus	Anzeige	Funktion
Automatische Suche	"AUTO1"	Automatische Suche nach einem Sender
Suche nach einem voreingestellten Sender	"AUTO2"	Suche nach den im Senderspeicher abgelegten Sendern.
Manuell	"MANUAL"	Normale manuelle Senderabstimmung.

7 Automatische Senderspeicherung: "AUTO MEMORY"

Hiermit werden automatisch sechs Sender mit gutem Empfang gespeichert.

Durch Auswahl von "YES" und anschließendes Drücken des [VOL]-Knopfs startet die automatische Senderspeicherung.



- Diese Einstellung kann vorgenommen werden, wenn für das Element <Umschalten des gemischten Voreinstellungsspeichers> die Option "TYPE NORM" ausgewählt ist.

8 Mono-Empfang: "MONO SET" ▶ "ON", "OFF"*

Nebengeräusche können reduziert werden, wenn Stereo-Rundfunksendungen nur in Mono empfangen werden. (nur UKW)

9 Nachrichten: "NEWS SET" ▶ "OFF"*; "0"-90"

Hiermit werden Nachrichtensendungen automatisch empfangen, sobald diese beginnen.

Stellen Sie die Zeit ein, während derer eine Unterbrechung nach dem Beginn einer weiteren Nachrichtensendung deaktiviert werden soll.

Durch Umschalten von "NEWS 00M" auf "NEWS 90M" wird diese Funktion deaktiviert.

Beim Starten einer Nachrichtensendung bei eingeschalteter Funktion wird "NEWS" angezeigt, und die Nachrichten werden empfangen.

Wurde "20M" eingestellt, wird in den folgenden 20 Minuten keine weitere Verkehrsmeldung empfangen.

Die Lautstärke der Nachrichtendurchsage entspricht der der Verkehrsinformationen.

10 Alternative Frequenz: "AF SET" ► "ON"*, "OFF"

Falls der Empfang schlecht ist, wird automatisch auf eine andere Sendefrequenz gewechselt, die das gleiche Programm im selben RDS-Netzwerk mit besserer Qualität wiedergibt.

11 RDS regional: "RDS REG" ► "ON"*, "OFF"

Hiermit wird eingestellt, ob mit der "AF"-Steuerung ein bestimmter Radiosender nur in einer bestimmten Region eingestellt werden soll.

12 Automatische Verkehrsfunksuche: "ATP SEEK" ► "ON"*, "OFF"

Bei schlechtem Empfang eines Verkehrsinformationen-Senders wird automatisch nach einem Radiosender gesucht, der besser empfangen werden kann.

13 Namen einstellen: "AUX NAME" ► "AUX"*, "DVD", "PORTABLE", "GAME", "VIDEO", "TV"

Hiermit wird das Display eingestellt, wenn auf AUX umgeschaltet wird.

<INITIAL SET> (Grundeinstellung)

14 Umschalten des gemischten

Voreinstellungsspeichers: "PRESET TYPE" ►

"TYPE NORM"*, "TYPE MIX"

"TYPE NORM":

Jeder Senderspeichertaste kann 1 Sender in jedem der 4 Frequenzbänder zugewiesen werden (FM1, FM2, FM3 und AM), d.h. es können insgesamt 24 Sender voreingestellt werden (6 Sender x 4 Frequenzbänder).

"TYPE MIX":

Es können 6 Sender auf insgesamt 6 Speichertasten verteilt werden, und zwar unabhängig vom Frequenzband (FM1, FM2, FM3 und AM). Sie können die gespeicherten Sender aufrufen, ohne das Frequenzband zu wechseln.

15 Piepton: "KEY BEEP" ► "ON"*, "OFF"

Ein-/Ausschalten des Tastentons (Piepton).

16 Russische Spracheinstellung: "RUSSIAN SET" ►

"ON", "OFF"*

Ist diese Funktion eingestellt, werden die

folgenden Zeichenketten

auf Russisch angezeigt:

Ordername/ Dateiname/ Titel des Musikstücks/
Name des Interpreten/ Albumname

17 Ausschaltautomatik: "P-OFF WAIT" ► "----", "20M"*, "40M", "60M"

Wenn sich das Gerät längere Zeit im Standby-Modus befindet, lässt es sich mit dieser Funktion nach einer bestimmten Zeit automatisch ausschalten.

Dadurch wird die Fahrzeug-Batterie geschont.

---: Die Ausschaltautomatik ist deaktiviert.

20M: Das Gerät wird nach 20 Minuten ausgeschaltet.

40M: Das Gerät wird nach 40 Minuten ausgeschaltet.

60M: Das Gerät wird nach 60 Minuten ausgeschaltet.

18 Eingebauter AUX-Anschluss: "BUILTIN AUX" ► "ON1"*, "ON2", "OFF"

Beim Einschalten dieser Funktion kann die AUX-Quelle ausgewählt werden.

ON1: Hiermit wird der Ton des am AUX-Anschluss angeschlossenen externen Geräts wiedergegeben, wenn zuvor die AUX-Quelle aktiviert wurde.

ON2: Aktiviert die Lautstärkeabsenkung, wenn das Gerät bei ausgewählter AUX-Quelle eingeschaltet wird.

Schalten Sie die Dämpfungsfunktion aus, wenn Sie die Tonausgabe eines externen Geräts hören möchten. Dadurch werden Störgeräusche verhindert, wenn kein externes Gerät an den AUX-Anschluss angeschlossen ist.

OFF: Hiermit wird die Auswahl der AUX-Quelle deaktiviert.

Schalten Sie diese Funktion aus, wenn Sie den AUX-Anschluss nicht verwenden.

19 CD LESEN: "CD READ" ► "1"*, "2"

Hiermit wird das Verfahren zum Lesen der CD eingestellt.

Wenn eine CD mit speziellem Format nicht wiedergegeben werden kann, stellen Sie diese Funktion bitte auf "2", um die Wiedergabe zu erzwingen. Beachten Sie bitte, dass einige Musik-CDs selbst bei der Einstellung auf "2" nicht wiedergegeben werden können. Darüber hinaus können Audiodateien bei der Einstellung auf "2" nicht wiedergegeben lassen werden. In den meisten Fällen muss diese Funktion auf "1" gestellt werden.

Funktionseinstellungen

1: Hiermit wird bei der Wiedergabe von CDs automatisch zwischen Discs mit Audiodateien und Musik-CDs unterschieden.

2: Hiermit wird die Wiedergabe zwangsweise als Musik-CD durchgeführt.

20 Vorverstärker-Umschaltung*: "SWITCH PRE" ► "REAR"*, "SUB-W"

Schaltet den Vorverstärker Ausgang zwischen den Einstellungen "hinten" ("REAR") und "Subwoofer-Ausgang" ("SUB-W") um.

21 Lautsprecherwahl: "SP SELECT" ► "OFF"*, "5/4", "6*9/6", "OEM"

Feineinstellung zur Optimierung des System-Q-Werts bei den folgenden Lautsprechereinstellungen:

Lautsprecher-Typ	Anzeige
AUS	"SP OFF"
Für 5- und 4-Zoll-Lautsprecher	"SP 5/4"
Für 6- und 6x9-Zoll-Lautsprecher	"SP 6*9/6"
Für OEM-Lautsprecher	"SP OEM"

22 Firmware-Upgrade: "F/W UP xx.xx"

Aktualisiert die Firmware.

Durch Auswahl von "YES" und anschließendes Drücken des [VOL]-Knopfs wird das Upgrade der Firmware gestartet.



- Wie Sie die Firmware aktualisieren können, erfahren Sie auf unserer Webseite.

<http://www.kenwood.com/cs/ce/>

<DEMO MODE> (Demonstrationsmodus)

23 Demo-Modus: "DEMO MODE" ► "ON"*, "OFF"

Hiermit wird der Demonstrationsmodus aktiviert.

<AUDIO CONTROL> (Audiosteuerung)

24 Subwoofer-Ausgang*: "SUB-W SET" ► "ON"*, "OFF"



- Diese Einstellung kann vorgenommen werden, wenn für das Element <Vorverstärker-Umschaltung> die Option "SUB-W" ausgewählt ist.

25 Bass Boost: "BASS BOOST" ► "LV1"*, "LV2", "OFF"

26 System Q: "SYSTEM Q" ► "NATURAL"*, "ROCK", "POPS", "EASY", "TOP 40", "JAZZ", "GAME", "USER"

Es kann zwischen den folgenden Equalizer-Kurven umgeschaltet werden;

Neutral, Rock, Pop, Easy Listening, Top 40, Jazz, Game, Benutzerdefiniert



- "USER": Erscheint, wenn Basspegel, Mittenpegel und Höhenpegel eingestellt werden. Wenn die System-Q-Einstellung geändert wird, ersetzen die Einstellungen für Bässe, Mitten und Höhen die System-Q-Werte.

27 Basspegel einstellen: "BASS LEVEL" ► "-8" – "+8"

28 Mittenpegel einstellen: "MID LEVEL" ► "-8" – "+8"

29 Höhenpegel einstellen: "TRE LEVEL" ► "-8" – "+8"



- 27 - 29: Klangeinstellung nach Quelle: Die Klangabstimmung lässt sich für jede Programmquelle individuell abspeichern.

30 Balance: "BALANCE" ► "L 15" – "R 15"

31 Fader: "FADER" ► "R 15" – "F 15"

32 Subwoofer-Pegel einstellen: "SUB-W LEVEL" ► "- 15" – "+ 15"

33 Subwoofer-Tiefpassfilter: "LPF SUB-W" ► "85", "120", "160", "THROUGH"(OFF)*

34 Subwoofer-Phase: "PHASE" ► "REV"(180°), "NORM"(0°)*



- 32 - 34: Diese Einstellungen können vorgenommen werden, wenn das Element <Subwoofer-Ausgang> auf "ON" gestellt ist.
- 34: Diese Einstellung kann vorgenommen werden, wenn für das Element <Subwoofer-Tiefpassfilter> eine andere Einstellung als "THROUGH" ausgewählt ist.

35 Supreme: "SUPREME" ► "ON"*, "OFF"

Hierbei handelt es sich um eine Technologie zur Hochrechnung und Ergänzung durch Eigentumsalgorithmen, einem Hochfrequenzbereich, der bei Verschlüsselung mit niedriger Bitrate (unterhalb von 128 Kbit/s, Abtastfrequenz 44,1 kHz) beschnitten wird. Die Ergänzung wird durch das Komprimierungsformat (MP3 oder WMA) optimiert und entsprechend der Bitrate verarbeitet. Bei mit hoher oder variabler Bitrate verschlüsselter Musik oder bei Musik mit minimalem Hochfrequenzbereich ist die Wirkung unerheblich. Kann bei CD als Audiodateiquelle eingestellt werden.

36 Lautstärke-Anpassung: "VOL OFFSET" ► "- 8" – "±0" (Bei AUX-Quelle: "- 8" – "+ 8")

Der Lautstärkepegel lässt sich für jede Quelle individuell einstellen, damit beim Umschalten keine Lautstärke Sprünge auftreten.

<Funktionsliste>

Funktionselemente, die im Standby-Betrieb erscheinen

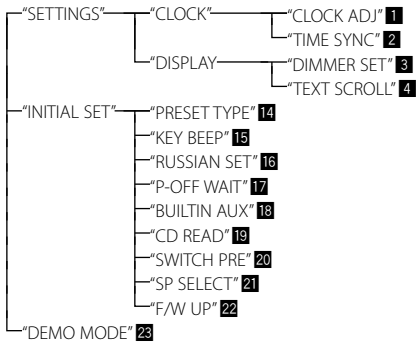

Funktionselemente, die erscheinen, wenn Tuner als Quelle ausgewählt ist

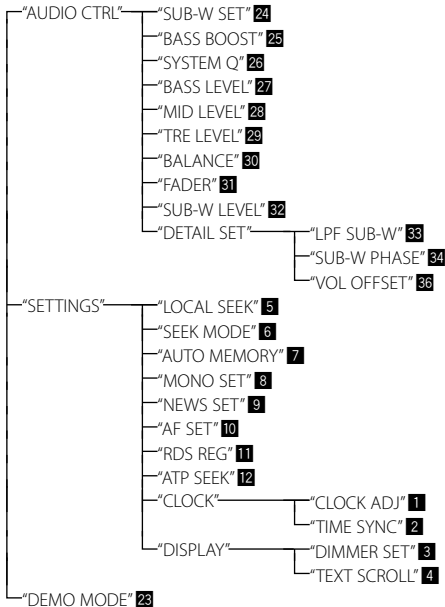

Funktionselemente, die erscheinen, wenn CD & Audiodatei als Quelle ausgewählt sind

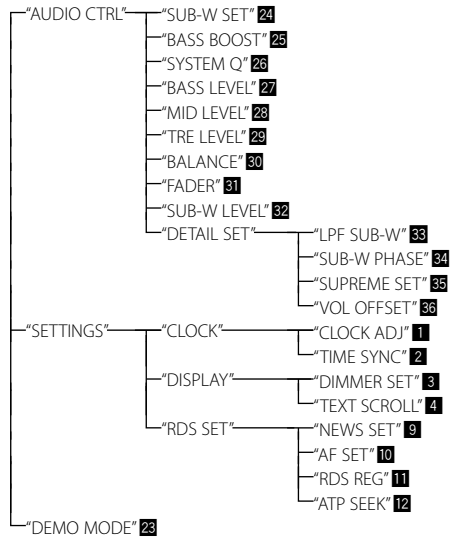

Funktionselemente, die erscheinen, wenn AUX als Quelle ausgewählt ist

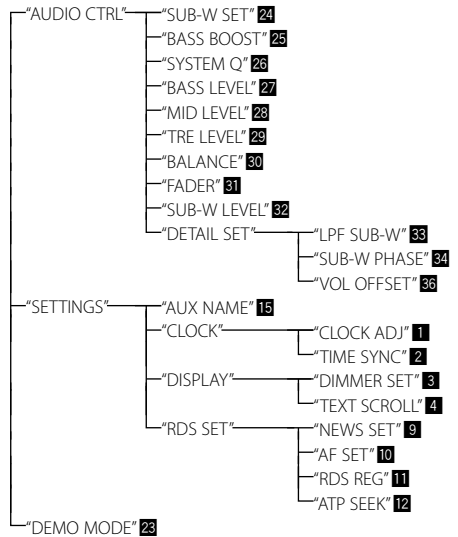

Musik-Disc-/Audiodatei-Betrieb

Wiedergabefunktion

Wiederholte Wiedergabe

Drücken Sie die [4]-Taste.

Wird die Taste während der CD-Wiedergabe gedrückt, wird zwischen Titelwiederholung ("TRAC REPEAT") und AUS ("REPEAT OFF") umgeschaltet. Wird die Taste während der Audiodatei-Wiedergabe gedrückt, wird zwischen Dateiwiederholung ("FILE REPEAT"), Ordnerwiederholung ("FOLD REPEAT"), und AUS ("REPEAT OFF") umgeschaltet.

Zufallswiedergabe

Drücken Sie die [3]-Taste.

Hiermit werden die Musiktitel auf der Disc oder im Ordner in zufälliger Reihenfolge wiedergegeben. Ist die Zufallswiedergabe eingeschaltet, erscheint "DISC RANDOM"/"FOLD RANDOM". Durch erneutes Drücken dieser Taste wird die Zufallswiedergabe abgebrochen.

Scan-Wiedergabe

Drücken Sie die [2]-Taste.

Hiermit wird nacheinander der Anfang eines jeden Musiktitels auf der Disc oder im Ordner wiedergegeben. Ist die Scan-Wiedergabe eingeschaltet, erscheint "TRAC SCAN"/"FILE SCAN". Wird diese Taste erneut gedrückt, werden die Titel im normalen Modus wiedergegeben, angefangen mit dem Titel, der gerade abgespielt wird.

Musiksuche

Auswählen der gewünschten Musik vom aktuell wiedergegebenen Gerät oder Medium.

1 Aktivieren Sie die Musiksuche

Drücken Sie die [Q]-Taste.

"SEARCH" wird angezeigt. Hiermit wird der Name der gegenwärtigen Audio-Datei angezeigt.

2 Suchen Sie nach Musiktiteln

Audiodatei

Operation	Funktion
Navigation zwischen den Ordnern/Dateien	Drehen Sie den [VOL]-Knopf.
Auswahl des Ordners/der Datei	Drücken Sie den [VOL]-Knopf.
Rückkehr zum vorherigen Ordner	Drücken Sie die [↩]-Taste.
Rückkehr zur obersten Ordner Ebene	Drücken Sie die [BAND]-Taste.

Die Anzeige "<" oder ">" neben dem angezeigten Ordnernamen gibt an, dass diesem Ordner ein weiterer Ordner vorangeht bzw. nachfolgt.

Quelle: CD

Operation	Funktion
Bewegung zwischen Titeln	Drehen Sie den [VOL]-Knopf.
Titelauswahl	Drücken Sie den [VOL]-Knopf.
Rückkehr zum ersten Titel	Drücken Sie die [BAND]-Taste vor Auswahl eines Titels.

Beenden der Musiksuche

Drücken Sie die [↩]-Taste für mindestens 1 Sekunde.

Funktion des KDC-3347 mit Fernbedienung

Direkte Musiksuche

Hiermit werden die Musiktitel durch Eingabe einer Spurnummer durchsucht.

1 Aktivieren Sie die direkte Musiksuche

Drücken Sie die [DIRECT]-Taste auf der Fernbedienung.

"- - -" wird angezeigt.

2 Geben Sie die Musiknummer ein

Drücken Sie die entsprechenden Zifferntasten auf der Fernbedienung.

3 Suchen Sie den Sender

Drücken Sie die [◀◀]- oder [▶▶]-Taste.

Abbruch der direkten Musiksuche

Drücken Sie die [↩]-Taste auf der Fernbedienung.



- Die direkte Musiksuche ist während der Zufalls- und Scan-Wiedergabe nicht möglich.

Tuner-Betrieb

Auswahl der Programmart (PTY)

Auswahl der Programmart und Suche nach einem Sender;

Programmart	Anzeige	Programmart	Anzeige
Sprache	"SPEECH"	Anspruchsvolle Klassik	"CLASSICS"
Musik	"MUSIC"	Anderer Musik	"OTHER M"
Nachrichten	"NEWS"	Wetter	"WEATHER"
Aktuelles	"AFFAIRS"	Finanzen	"FINANCE"
Informationen	"INFO"	Kinderprogramme	"CHILDREN"
Sport	"SPORT"	Gesellschaftliches	"SOCIAL"
Bildung	"EDUCATE"	Religion	"RELIGION"
Drama	"DRAMA"	Anrufsendungen	"PHONE IN"
Kultur	"CULTURE"	Reisen	"TRAVEL"
Wissenschaft	"SCIENCE"	Freizeit	"LEISURE"
Verschiedenes	"VARIED"	Jazz	"JAZZ"
Popmusik	"POP M"	Country-Musik	"COUNTRY"
Rockmusik	"ROCK M"	Nationale Musik	"NATION M"
Easy-Listening-Musik	"EASY M"	Oldies	"OLDIES"
Leichte Klassik	"LIGHT M"	Volksmusik	"FOLK M"
		Dokumentationen	"DOCUMENT"

- Sprache und Musik beinhalten die folgenden Programmarten:
Musik: Elemente in schwarzer Schrift.
Sprache: Elemente in weißer Schrift.

1 PTY-Modus aktivieren

Drücken Sie die [Q]-Taste.

2 Programmart auswählen

Drücken Sie den [VOL]-Knopf.

3 Nach einem Sender der ausgewählten Programmart suchen

Drücken Sie die [◀◀]- oder [▶▶]-Taste.

4 PTY-Modus verlassen

Drücken Sie die [↵]-Taste.



- Diese Funktion steht während des Empfangs einer Verkehrsmeldung oder während des MW-Empfangs nicht zur Verfügung.
- Wenn die ausgewählte Programmart nicht gefunden werden konnte, wird "NO PTY" angezeigt. Wählen Sie in einem solchen Fall eine andere Programmart aus.

Speichern von Programmarten

Wenn Sie bevorzugt eine bestimmte Programmart hören, können Sie diese speichern und die entsprechenden Sender so schneller abrufen.

Speichern der Programmart

1 Programmart auswählen, die gespeichert werden soll

Lesen Sie dazu den Abschnitt <Auswahl der Programmart (PTY)> (Seite 35).

2 Programmart speichern

Drücken Sie die gewünschte [1]-[6]-Taste für mindestens 2 Sekunden.

Abrufen der gespeicherten Programmart

1 PTY-Modus aktivieren

Lesen Sie dazu den Abschnitt <Auswahl der Programmart (PTY)> (Seite 35).

2 Programmart abrufen

Drücken Sie die gewünschte [1] — [6]-Taste.

Ändern der Sprache für die PTY-Funktion

Auswahl der Programmart-Anzeigesprache;

Sprache	Anzeige
Englisch	"ENGLISH"
Französisch	"FRENCH"
Deutsch	"GERMAN"

1 PTY-Modus aktivieren

Lesen Sie dazu den Abschnitt <Auswahl der Programmart (PTY)> (Seite 35).

2 Modus zur Sprachänderung aktivieren

Drücken Sie die [Q]-Taste.

3 Sprache auswählen

Drehen Sie den [VOL]-Knopf.

4 Modus zur Sprachänderung verlassen

Drücken Sie die [VOL]-Taste.

Grundlegende Fernbedienungsfunktionen

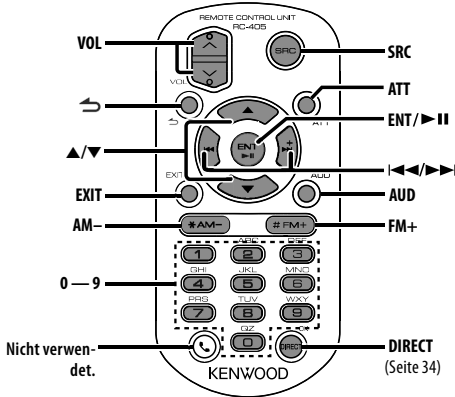

Allgemeine Steuerung

Lautstärke-Regelung: **[VOL]**

Quellenauswahl: **[SRC]**

Lautstärkeabsenkung: **[ATT]**

Bei einem erneuten Drücken der Taste wird wieder der vorherige Lautstärkepegel eingestellt.

Rückkehr zum vorherigen Element: **[↶]**

Verlassen eines Modus: **[EXIT]**

Auswahl eines Elements: **[▲]/[▼]**

Festlegung: **[ENT]**

Klangeinstellungsmodus aktivieren: **[AUD]**

Im Tuner-Betrieb

Wellenbereichsauswahl: **[FM+]/[AM-]**

Senderauswahl: **[◀◀]/[▶▶]**

Voreinstellungssender-Abdruck: **[1] — [6]**

Im CD-/Audiodatei-Betrieb

Musikauswahl: **[◀◀]/[▶▶]**

Ordnerauswahl: **[FM+]/[AM-]**

Pause/Wiedergabe: **[▶▶ II]**

Navigation zwischen den Ordnern/Dateien: **[▲]/[▼]**

Rückkehr zum vorherigen Ordner: **[↶]**

Fernbedienung für den Gebrauch vorbereiten

Ziehen Sie den Batterieschutz in Pfeilrichtung aus der Fernbedienung heraus.



Batterie der Fernbedienung wechseln

Verwenden Sie eine im Handel erhältliche Knopfzelle (CR2025).

Führen Sie eine schmale Spitze, beispielsweise den Draht einer Büroklammer, in Loch 1 ein und ziehen Sie das Batteriefach heraus.

Legen Sie die Batterien unter Berücksichtigung der Pole + und - entsprechend der Abbildung ins Batteriefach ein.

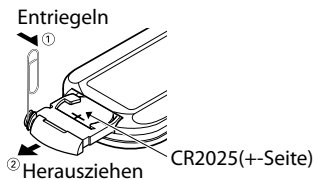

⚠ ACHTUNG

- Bewahren Sie die Fernbedienung nicht an heißen Orten wie beispielsweise auf dem Armaturenbrett auf.
- Lithium-Batterie.
Wenn Sie die Batterie falsch einlegen, besteht die Gefahr einer Explosion.
Ersetzen Sie die Batterie ausschließlich durch gleiche Batterien oder durch Batterien desselben Typs.
- Batteriepackung oder Batterien sollten keiner großen Hitze, wie beispielsweise Sonneneinstrahlung, Feuer oder Ähnlichem, ausgesetzt werden.
- Bewahren Sie Batterien bis zur Verwendung außerhalb der Reichweite von Kindern und in der Originalverpackung auf. Entsorgen Sie gebrauchte Batterien umgehend. Bei Verschlucken der Batterie sofort einen Arzt aufsuchen.

Anhang

Über Audiodateien

- **Wiedergegebene Audiodateien**

MP3 (.mp3), WMA (.wma)

- **Abspielbare Disc-Medien**

CD-R/RW/ROM

- **Abspielbare Disc-Dateiformate**

ISO 9660 Level 1/2, Joliet, Romeo, Lange Dateinamen.

Obwohl die Audiodateien den oben aufgeführten Standards entsprechen, kann das Abspielen unter Umständen auf Grund von Typ oder Zustand der Medien nicht möglich sein.

- **Wiedergabereihenfolge von Audiodateien**

Beim in der folgenden Abbildung dargestellten Beispiel eines Ordner-/Dateibaums werden die Dateien in der Reihenfolge von ① nach ⑩ abgespielt.

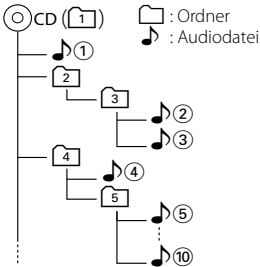

Ein Online-Handbuch zu Audiodateien finden Sie auf der Webseite www.kenwood.com/cs/ce/audiophile/. Dieses Online-Handbuch enthält ausführliche Informationen und Hinweise, die nicht in diesem Handbuch enthalten sind. Sie sollten dieses Online-Handbuch ebenfalls durchlesen.

Dieses Produkt wird weder vom Hersteller eines Fahrzeugs während der Produktion noch von einem professionellen Importeur eines Fahrzeugs in einen EU-Mitgliedsstaat eingebaut.

Entsorgung von gebrauchten elektrischen und elektronischen Geräten und Batterien (anzuwenden in den Ländern der Europäischen Union und anderen europäischen Ländern mit einem separaten Sammelsystem für solche Geräte)



Das Symbol (durchgestrichene Mülltonne) auf dem Produkt oder seiner Verpackung weist darauf hin, dass dieses Produkt nicht als normaler Haushaltsabfall behandelt werden darf, sondern an einer Annahmestelle für das Recycling von elektrischen und elektronischen Geräten und Batterien abgegeben werden muss. Durch Ihren Beitrag zur korrekten Entsorgung dieses Produktes schützen Sie die Umwelt und die Gesundheit Ihrer Mitmenschen.



Pb

Unsachgemäße oder falsche Entsorgung gefährden Umwelt und Gesundheit. Weitere Informationen über das Recycling dieses Produktes erhalten Sie von Ihrer Gemeinde oder den kommunalen Entsorgungsbetrieben.

Achtung: Das Zeichen "Pb" unter dem Symbol für Batterien zeigt an, dass diese Batterie Blei enthält.

Kennzeichnung von Geräten mit Laser-Abtastern (gilt nicht für alle Gebiete)

**CLASS 1
LASER PRODUCT**

Das Etikett ist am Chassis/Gehäuse angebracht und besagt, dass sich die Komponente Laserstrahlen bedient, die als Laserstrahlen der Klasse 1 klassifiziert wurden. Dies weist darauf hin, dass sich das Gerät Laserstrahlen bedient, die einer schwächeren Klasse angehören. Das bedeutet, dass durch den sehr schwachen Laserstrahl keine Gefahr durch gefährliche Strahlungen außerhalb des Geräts besteht.

Zubehör/Hinweise zum Einbau

Zubehör

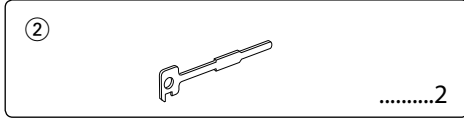
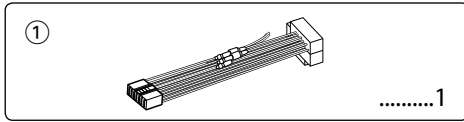

Hinweise zum Einbau

1. Ziehen Sie den Zündschlüssel ab und trennen Sie den Minuspol (⊖) von der Batterie ab, um Kurzschlüsse zu vermeiden.
2. Schließen Sie die Eingangs- und Ausgangskabel jedes Gerätes richtig an.
3. Schließen Sie alle Kabel am Kabelbaum an.
4. Schließen Sie den Steckverbinder B des Kabelbaums am Lautsprecheranschluss Ihres Fahrzeugs an.
5. Schließen Sie den Steckverbinder A des Kabelbaums am externen Stromanschluss Ihres Fahrzeugs an.
6. Schließen Sie den Kabelbaumanschluss am Gerät an.
7. Bauen Sie das Autoradio in Ihrem Fahrzeug ein.
8. Schließen Sie den Minuspol der Batterie an.
9. Drücken Sie die Rückstelltaste.



- Die Montage sowie die Verkabelung dieses Gerätes macht besondere Fähigkeiten und Erfahrung erforderlich. Überlassen Sie die Arbeiten zur Montage und Verkabelung ausgewiesenen Fachpersonal.
- Betreiben Sie das Gerät ausschließlich mit 12-Volt-Gleichstrom und negativer Masseverbindung.
- Setzen Sie weder die Frontblende noch deren Etui direktem Sonnenlicht, extremer Wärme oder Luftfeuchtigkeit aus. Schützen Sie beides darüber hinaus vor Staub und Spritzwasser.
- Verwenden Sie für den Einbau ausschließlich die mitgelieferten Schrauben. Verwenden Sie ausschließlich die mitgelieferten Schrauben. Zu lange oder zu dicke Schrauben könnten das Gerät beschädigen.
- Wenn die Stromversorgung nicht eingeschaltet wird ("PROTECT" wird angezeigt), liegt möglicherweise ein Kurzschluss im Lautsprecherkabel vor oder das Kabel hat das Fahrzeugchassis berührt und die Schutzfunktion wurde deswegen aktiviert. Daher sollte das Lautsprecherkabel überprüft werden.
- Stellen Sie sicher, dass alle Kabelanschlüsse ordnungsgemäß durchgeführt wurden, indem Sie die Stecker bis zum

vollkommenen Einrasten in die Buchsen einführen.

- Falls das Zündschloss Ihres Fahrzeugs über keine ACC-Stellung verfügt, oder falls das Zündkabel an eine Stromquelle mit Konstanzspannung wie beispielsweise ein Batteriepaket angeschlossen ist, wird die Stromversorgung des Gerätes nicht mit der Zündung verbunden (d. h. das Gerät wird nicht zusammen mit der Zündung ein- und ausgeschaltet). Wenn Sie die Stromversorgung des Gerätes mit der Zündung verbinden wollen, schließen Sie das Zündkabel an eine Stromquelle an, die mit dem Zündschlüssel ein- und ausgeschaltet werden kann.
- Verwenden Sie einen handelsüblichen Übergangsadapter, wenn der Stecker nicht zum Anschluss im Fahrzeug passt.
- Isolieren Sie nicht angeschlossene Kabel mit Vinylband oder ähnlichem Material. Entfernen Sie die Schutzhülsen von den Enden nicht angeschlossener Kabel und Anschlüsse nicht, damit keine Kurzschlüsse entstehen.
- Wenn die Konsole über einen Deckel verfügt, stellen Sie sicher, dass die Frontblende beim Öffnen und Schließen nicht am Deckel stößt.
- Wenn die Sicherung durchbrennt, überprüfen Sie zuerst, dass die Drähte sich nicht berühren und einen Kurzschluss verursachen. Ersetzen Sie dann die durchgebrannte Sicherung durch eine neue Sicherung mit den gleichen Nenngrößen.
- Schließen Sie beide Pole der Lautsprecher an den Lautsprecherausgängen am Gerät an. Das Gerät kann beschädigt werden oder den Dienst versagen, wenn Sie die ⊖-Pole zusammenführen oder über Metallteile des Fahrzeugs erden.
- Überprüfen Sie nach der Montage des Gerätes, ob die Bremslichter, Blinker, Scheibenwischer usw. ordnungsgemäß funktionieren.
- Installieren Sie das Gerät so, dass der Montagewinkel 30° oder weniger beträgt.

Anschlussdiagramm



Vorderseite

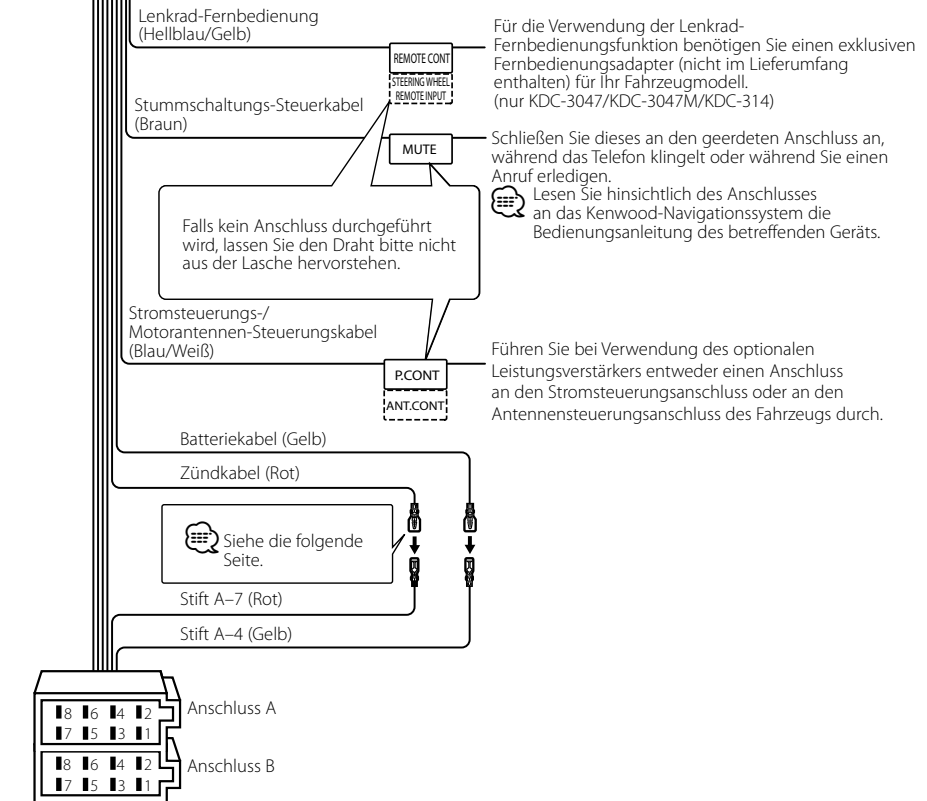
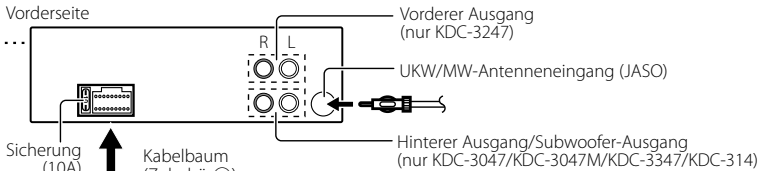

Anschlussdiagramm

Anschlussfunktionsanleitung

Stiftnummern für ISO-Anschlüsse	Kabelfarbe	Funktionen
Externer Stromanschluss		
A-4	Gelb	Batterie
A-5	Blau/Weiß	Stromsteuerung
A-7	Rot	Zündung (ACC)
A-8	Schwarz	Erdungsanschluss (Masse)
Lautsprecheranschluss		
B-1	Lila	Hinten rechts (+)
B-2	Lila/Schwarz	Hinten rechts (-)
B-3	Grau	Vorne rechts (+)
B-4	Grau/Schwarz	Vorne rechts (-)
B-5	Weiß	Vorne links (+)
B-6	Weiß/Schwarz	Vorne links (-)
B-7	Grün	Hinten links (+)
B-8	Grün/Schwarz	Hinten links (-)

▲ WARNUNG

Anschluss des ISO-Anschlusses

Die Stiftbelegung für die ISO-Anschlüsse hängt von der Art des von Ihnen verwendeten Fahrzeugs ab. Stellen Sie sicher, dass Sie die Anschlüsse zur Vermeidung einer Beschädigung des Geräts ordnungsgemäß durchführen.

Der Standardanschluss für den Kabelbaum wird unten unter **1** beschrieben. Falls die ISO-Anschlussstifte entsprechend **2** belegt sind, führen Sie den Anschluss bitte wie dargestellt durch.

Stellen Sie bitte unbedingt sicher, dass das Kabel wie unter **2** unten dargestellt wieder angeschlossen wird, um dieses Gerät in Fahrzeugen von **Volkswagen** zu installieren.

- 1** (Standard-Einstellung) Der Stift A-7 (Rot) des ISO-Anschlusses am Fahrzeug ist mit der Zündung verbunden, während der Stift A-4 (Gelb) mit der Konstantspannungsquelle verbunden ist.

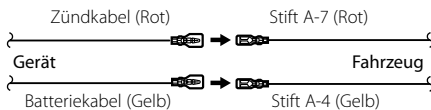

- 2** Der Stift A-7 (Rot) des ISO-Anschlusses am Fahrzeug ist mit der Konstantspannungsquelle verbunden, während der Stift A-4 (Gelb) mit der Zündung verbunden ist.

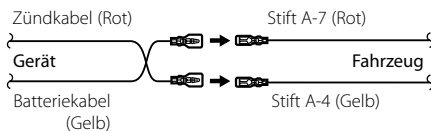

Einbau/Entfernen des Geräts

Einbau

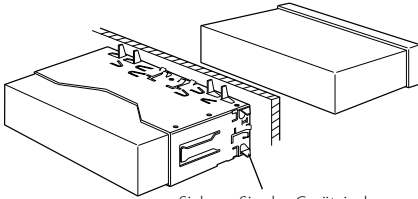

Sichern Sie das Gerät, indem Sie die Metalllaschen mit einem Schraubendreher o. Ä. umbiegen.



- Stellen Sie sicher, dass das Gerät sicher eingebaut wurde. Wenn das Gerät nicht fest sitzt, können Fehlfunktionen (beispielsweise Klangbeeinträchtigungen) auftreten.



ACHTUNG

Montieren Sie dieses Gerät in der Konsole Ihres Fahrzeugs. Berühren Sie die Metallteile des Geräts während oder kurz nach der Benutzung nicht. Metallteile wie der Kühlkörper und das Gehäuse werden heiß.

Entfernen des Hartgummirahmens

- 1 Lassen Sie die Arretierstifte am Ausbauwerkzeug ineinander greifen und entfernen Sie die zwei Verriegelungen im oberen Bereich. Heben Sie den Rahmen an und ziehen Sie ihn wie in der Abbildung dargestellt nach vorne.

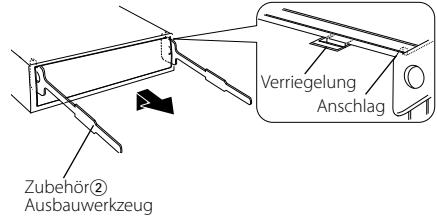

- 2 Entfernen Sie, wenn der obere Bereich entfernt ist, die unteren zwei Stellen.



- Der Rahmen kann auf die gleiche Art und Weise von der Unterseite abgenommen werden.

Entfernen des Geräts

- 1 Nehmen Sie den Hartgummirahmen entsprechend dem Abschnitt <Entfernen des Hartgummirahmens> ab.
- 2 Nehmen Sie die Frontblende ab.
- 3 Stecken Sie die beiden Ausbauwerkzeuge wie abgebildet tief in die Schlitzte auf beiden Seiten.
- 4 Drücken Sie das Ausbauwerkzeug hinunter, während Sie es hineindrücken, und ziehen Sie das Gerät halb heraus.

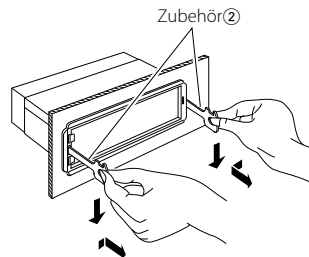

- Achten Sie darauf, dass Sie sich nicht an den Vorsprüngen des Ausbauwerkzeugs verletzen.
- 5 Umfassen Sie das Gerät mit beiden Händen und ziehen Sie es vorsichtig heraus, damit es nicht herunterfällt.

Fehlersuche

Einige Funktionen dieses Geräts können durch bestimmte Einstellungen am Gerät deaktiviert werden.

- !** • **Der Subwoofer kann nicht eingerichtet werden.**
 - **Der Tiefpassfilter kann nicht eingerichtet werden.**
 - **Der Subwoofer gibt keinen Ton aus.**
 - ▶ • Der <Subwoofer-Ausgang> unter <Funktionseinstellungen> (Seite 30) wurde nicht eingeschaltet.
 - Vorverstärkerausgang ist nicht auf Subwoofer eingestellt. ☞ "SWITCH PRE" unter <Funktionseinstellungen> (Seite 30)
-

- !** **Die Subwoofer-Phase lässt sich nicht einstellen.**
 - ▶ Der Subwoofer-Tiefpassfilter steht auf "THROUGH". ☞ "LFP SUB-W" unter <Funktionseinstellungen> (Seite 30)
-

- !** **Die Ausschaltautomatik funktioniert nicht.**
 - ▶ <Demonstrationsmodus deaktivieren> (Seite 26) ist nicht ausgeschaltet.
-

- !** **Die Lautstärke lässt sich nicht einstellen.**
 - ▶ • Das Gerät ist auf Musiksuche-Modus eingestellt. ☞ Beenden Sie den Musiksuche-Modus. (Seite 34)
 - Das Gerät ist auf Funktionseinstellungsmodus eingestellt. ☞ Funktionseinstellungsmodus abbrechen. (Seite 30)
-

Manchmal funktioniert das Gerät nicht richtig, weil möglicherweise ein Bedienungsfehler oder eine falsche Verdrahtung vorliegt. Sehen Sie sich deshalb bitte zuerst die nachfolgende Übersicht an, bevor Sie Ihr Gerät zur Reparatur geben.

Allgemeines

- ?** **Der Tastenton (Piepton) ist nicht zu hören.**
 - ✓ Der Vorverstärkerausgang wird verwendet.
 - ☞ Der Tastenton kann nicht über den Vorverstärkerausgang ausgegeben werden.
-

Tuner-Betrieb

- ?** **Der Radioempfang ist schlecht.**
 - ✓ Die Fahrzeugantenne ist nicht herausgezogen.
 - ☞ Ziehen Sie die Antenne vollständig heraus.
-

Disc-Quelle

- ?** **Statt der ausgewählten Disc wird eine andere wiedergegeben.**
 - ✓ Die ausgewählte CD ist sehr verschmutzt.
 - ☞ Reinigen Sie die CD entsprechend den Anweisungen zur CD-Reinigung im Abschnitt <Handhabung von CDs> (Seite 25).
 - ✓ Die Disc ist beschädigt.
 - ☞ Tauschen Sie die Disc aus.
-

Audiodatei

- ?** **Der Ton setzt bei der Wiedergabe einer Audiodatei aus.**
 - ✓ Das Medium ist zerkratzt oder verschmutzt.
 - ☞ Reinigen Sie das Medium entsprechend den Anweisungen zur CD-Reinigung im Abschnitt <Handhabung von CDs> (Seite 25).
 - ✓ Die Aufnahme ist in einem schlechten Zustand.
 - ☞ Bespielen Sie das Medium erneut oder verwenden Sie ein anderes Medium.
-

Die unten aufgeführten Meldungen zeigen den Zustand Ihres Systems an.

- TOC ERROR: Die CD ist sehr verschmutzt. Die CD ist verkehrt herum eingelegt. Die CD ist stark zerkratzt.
- ERROR 05: Die Disc ist nicht lesbar.
- ERROR 99: Das Gerät arbeitet aufgrund eines internen Fehlers nicht ordnungsgemäß.
➔ Drücken Sie die Rückstelltaste am Gerät. Erlischt die Meldung "ERROR 99" nicht, wenden Sie sich an den Kundendienst.
- IN (Blinken): Der CD-Player funktioniert nicht ordnungsgemäß.
➔ Legen Sie die CD erneut ein. Wenn sich die CD nicht auswerfen lässt oder das Display weiterhin blinkt, obwohl die CD ordnungsgemäß eingelegt wurde, schalten Sie das Gerät bitte aus und wenden Sie sich an den Kundendienst.
- PROTECT: Das Lautsprecherkabel weist einen Kurzschluss auf oder berührt das Fahrzeugchassis; aufgrund dessen wird die Schutzfunktion aktiviert.
➔ Schließen Sie das Lautsprecherkabel ordnungsgemäß an oder isolieren Sie es ab und drücken Sie dann die Rückstelltaste. Erlischt die Anzeige "PROTECT" nicht, wenden Sie sich an den Kundendienst.
- NA FILE: Es wird eine Audiodatei wiedergegeben, deren Format von diesem Gerät nicht unterstützt wird.
- COPY PRO: Eine kopiergeschützte Datei wird wiedergegeben.
- NO MUSIC/ERROR 15: Es wurden Medien wiedergegeben, auf die keine Daten aufgenommen worden sind, die von diesem Gerät wiedergegeben werden können.

Technische Daten

UKW-Tuner

- Frequenzbereich (50 kHz-Abstimmsschritte)
 - : 87,5 MHz – 108,0 MHz
- Empfindlichkeit (Rauschabstand = 26 dB)
 - : 1 $\mu\text{V}/75 \Omega$
- Empfindlichkeitsschwelle (Rauschabstand = 46 dB)
 - : 2,5 $\mu\text{V}/75 \Omega$
- Frequenzgang ($\pm 3,0$ dB)
 - : 30 Hz – 15 kHz
- Rauschabstand (MONO)
 - : 63 dB
- Kanaltrennung (1 kHz)
 - : 40 dB

MW-Tuner

- Frequenzbereich (9 kHz-Abstimmsschritte)
 - : 531 kHz – 1611 kHz
- Empfindlichkeit (Rauschabstand = 20 dB)
 - : 36 μV

LW-Tuner

- Frequenzbereich
 - : 153 kHz – 279 kHz
- Empfindlichkeit (Rauschabstand = 20 dB)
 - : 57 μV

CD-Player

- Laserdiode
 - : GaAlAs
- Digitalfilter (D/A)
 - : 8-faches Oversampling
- D/A-Wandler
 - : 24 Bit
- Spindeldrehzahl
 - : 500 – 200 U/min (CLV)
- Tonhöenschwankung
 - : Unterhalb der Messgrenze
- Frequenzgang (± 1 dB)
 - : 20 Hz – 20 kHz
- Gesamtklirrfaktor (1 kHz)
 - : 0,01 %
- Rauschabstand (1 kHz)
 - : 105 dB
- Dynamikbereich
 - : 93 dB
- MP3-Decodierung
 - : Unterstützt MPEG-1/2 Audio Layer-3
- WMA-Decodierung
 - : Unterstützt Windows Media Audio

Audio-Bereich

- Maximale Ausgangsleistung
 - : 50 W x 4
- Ausgangsleistung (DIN 45324, +B=14,4V)
 - : 22 W x 4
- Lautsprecherimpedanz
 - : 4 – 8 Ω
- Klangregler
 - Bass: 100 Hz ± 8 dB
 - Mitten: 1 kHz ± 8 dB
 - Höhen: 10 kHz ± 8 dB
- Vorverstärkerpegel/Last (CD) (KDC-3047/
KDC-3047GY/ KDC-3047M/ KDC-3347/ KDC-314)
 - : 2000 mV/10 k Ω
- Vorverstärkungsimpedanz (KDC-3047/
KDC-3047GY/ KDC-3047M/ KDC-3347/ KDC-314)
 - : $\leq 600 \Omega$

Zusatzeingang

- Frequenzgang (± 3 dB)
 - : 20 Hz – 20 kHz
- Maximaler Spannungseingang
 - : 1200 mV
- Eingangsimpedanz
 - : 10 k Ω

Allgemeines

- Betriebsspannung (11 – 16 V zulässig)
 - : 14,4 V
- Maximale Stromaufnahme
 - : 10 A
- Einbaumaße (B x H x T)
 - : 182 x 53 x 155 mm
- Gewicht
 - : 1,3 kg

Die technischen Daten können ohne Vorankündigung geändert werden.

Inhoud

Voor de ingebruikneming	47
Basisbewerkingen	48
Voor de ingebruikneming	
Algemene werking	
Muziek afspelen	
Radio luisteren	
Algemeen	50
Het voorpaneel verwijderen	
Het geluid uitschakelen bij het binnenkomen van een telefoongesprek	
Scherminindicator	
Keuze van tekstdisplay	
Instellen van functies	52
<INSTELLINGEN>	
<INITIAL SET>	
<DEMO MODE>	
<AUDIO CONTROL>	
Bediening van muziekdisk/ audiobestand	56
Afspeelfunctie	
Naar muziek zoeken	
Direct zoeken naar muziek	
Tunerbediening	57
PTY (Program Type)	
Vastleggen van voorkeurprogrammatypes	
Veranderen van de taal voor de PTY-functie	
Basisfuncties van afstandsbediening	58
Appendix	59
Accessoires/Installatieprocedure	60
Verbinden van kabels met aansluitingen	61
Installatie/ Verwijderen van het toestel	63
Oplossen van problemen	64
Technische gegevens	66



Conformiteitsverklaring met betrekking tot de EMC-richtlijn van de Europese Unie (2004/108/EC)

Fabrikant:

Kenwood Corporation
2967-3 Ishikawa-machi, Hachioji-shi, Tokyo, 192-8525 Japan

EU-vertegenwoordiger:

Kenwood Electronics Europe BV
Amsterdamseweg 37, 1422 AC UITHOORN, Nederland

Voor de ingebruikneming

▲WAARSCHUWING

Vorkom persoonlijk letsel en/of brand en neem derhalve de volgende voorzorgsmaatregelen:

- Voorkom kortsluiting en steek derhalve nooit metalen voorwerpen (zoals munten en gereedschap) in het toestel.

Wanneer u dit toestel voor het eerst gebruikt

Dit toestel is aanvankelijk ingesteld op de demonstratiefunctie.

Als u dit toestel voor het eerst gaat gebruiken, annuleert u de demonstratiemodus. Zie <Demonstratiemodus afsluiten> (pagina 48).

Terugstellen van uw toestel

- Als het toestel niet naar behoren werkt, drukt u op de resettoets. Wanneer u op de resettoets drukt, wordt het toestel teruggezet op de fabriekinstellingen.
 1. Ontgrendel het voorpaneel zodat dit kan worden verwijderd. Zie <Het voorpaneel verwijderen> (pagina 50)
 2. Druk op de resettoets en breng het voorpaneel opnieuw aan.

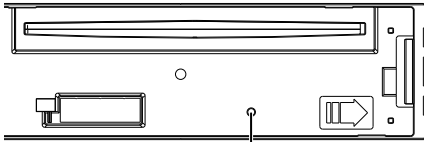

Resettoets

Reinigen van het toestel

Als het voorpaneel van dit toestel vuil is, moet u het met een droge zachte doek, bijvoorbeeld een siliconendoek, schoonvegen.

Als het voorpaneel erg vuil is, veegt u het vuil weg met een doek die is bevochtigd met een neutraal reinigingsmiddel en veegt u vervolgens het reinigingsmiddel weg.



- Spuit geen reinigingsmiddel rechtstreeks op het toestel, want dit kan de mechanische onderdelen beschadigen. Veeg het voorpaneel niet schoon met een harde doek of met een vluchtig middel als verdunner of alcohol, want dit kan leiden tot krassen of het verdwijnen van letters.

De aansluitingen op het toestel en het voorpaneel

- Raak de aansluitingen op het toestel en het voorpaneel niet aan met uw vingers om beschadiging te voorkomen.
- Veeg de aansluitpunten op het toestel zelf of het voorpaneel indien nodig met een droge, zachte doek schoon.

Condens op de lens

Wanneer u de autoverwarming aanzet bij lage temperaturen wordt er mogelijk condens op de lens van de CD-speler gevormd. De lens "beslaat" en CD's kunnen niet worden afgespeeld. Verwijder in zo'n geval de CD en wacht totdat de condens is verdampd. Raadpleeg uw Kenwood-dealer indien het toestel na een tijdje nog niet normaal functioneert.

Opmerkingen

- Raadpleeg uw Kenwood-dealer indien u problemen of vragen hebt tijdens de installatie.
- Als u optionele accessoires aanschaft, raadpleegt u uw Kenwood-dealer om er zeker van te zijn dat deze werken in uw regio en met uw model.
- Dit toestel kan de volgende tekens weergeven: A-Z 0-9 @ " ' % & * + = - , . / \ < > [] () ; ^ - { } | ~ .
- De RDS-functie werkt niet als de service door geen enkele zender wordt ondersteund.
- De afbeeldingen van de display en het voorpaneel in deze gebruiksaanwijzing zijn slechts voorbeelden en zijn bedoeld om het gebruik van de bedieningselementen te verduidelijken. Het is daarom mogelijk dat de displays in de afbeeldingen afwijken van wat er werkelijk in de display van het apparaat wordt weergegeven, en dat sommige displays in de afbeeldingen niet van toepassing zijn.

Omgaan met CD's

- Raak het opnameoppervlak van de CD niet aan.
- Plak geen plakband e.d. op de CD. Gebruik ook geen CD's waar plakband e.d. op geplakt is.
- Gebruik geen accessoires voor disks.
- Veeg vanuit het midden van de disk naar de rand.
- Trek CD's horizontaal uit het apparaat.
- Als het gat in het midden van de CD of de buitenrand bramen bevat, verwijdert u eerst deze bramen met een balpen of iets dergelijks voordat u de CD gaat gebruiken.

CD's die niet gebruikt kunnen worden

- CD's die niet rond zijn, kunnen niet worden gebruikt.
- CD's met kleuren op het opnameoppervlak kunnen niet worden gebruikt.

- Dit toestel kan alleen CD's met het merkteken



weergegeven.

Het is mogelijk dat disks zonder dit merkteken niet foutloos worden weergegeven.

- Een niet-afgesloten CD-R of CD-RW kan niet worden weergegeven. (Raadpleeg de instructies van de CD-brandersoftware en de gebruiksaanwijzing van uw CD-brander voor details over het afsluitingsproces.)
- CD's met een diameter van 3 inch kunnen niet worden gebruikt. Het toestel kan defect raken wanneer getracht wordt een adapter te plaatsen.

Basisbewerkingen

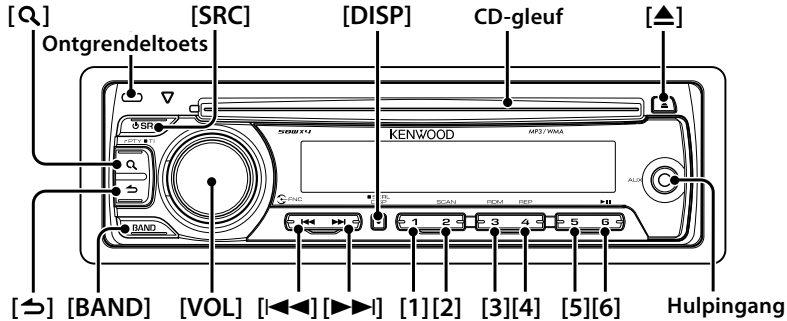

Voor de ingebruikneming

Demonstratiemodus afsluiten

Schakel de demonstratiemodus uit als u deze voor het eerst gebruikt na de installatie.

- 1 Druk op de knop [VOL] om de demonstratiemodus af te sluiten als de berichten "CANCEL DEMO", "PRESS" en "VOLUME KNOB" worden weergegeven (ongeveer 15 seconden lang).
- 2 Selecteer "YES" en druk op de knop [VOL].
Draai, als "NO" is geselecteerd, aan de knop [VOL].



- De demonstratiemodus kan worden geannuleerd in de "DEMO MODE" van <Instellen van functies> (pagina 52).

De klok aanpassen

- 1 Druk verschillende malen op de toets [DISP] totdat de klokweergave ("CLOCK") verschijnt.
- 2 Houd de toets [DISP] ingedrukt totdat de uurweergave knippert.
- 3 Draai aan de knop [VOL] om het uur in te stellen.
- 4 Druk op de knop [VOL] om het instellen van het uur te voltooien. De minutenweergave knippert.
- 5 Draai aan de knop [VOL] om de minuten in te stellen.
- 6 Druk op de knop [VOL] om het instellen van de minuten te voltooien.



- U kunt deze aanpassing uitvoeren als "TIME SYNC" in <Instellen van functies> (pagina 52) is ingesteld op "OFF".

Algemene werking

Voeding en bron selecteren

Het toestel kan worden ingeschakeld door op de toets [SRC] te drukken.

Als het toestel in ingeschakeld, kunt u overschakelen tussen de beschikbare bronnen door op de toets [SRC] te drukken. Dit gebeurt in de onderstaande volgorde:

Tuner ("TUNER") → CD ("CD") → Hulpingang ("AUX") → Stand-by ("STANDBY") → Tuner ("TUNER")

Houd de toets [SRC] minimaal 1 seconde lang ingedrukt om het toestel uit te schakelen.



- De bron "CD" kan worden geselecteerd als elke bron gereed is om af te spelen.

Volume

U kunt het geluidsvolume aanpassen door aan de knop [VOL] te draaien.

Klokweergave en verschuiven van scherm

U kunt de weergavemodus selecteren door op de toets [DISP] te drukken.

Zie <Keuze van tekstdisplay> (pagina 51).

U kunt de tekst over het scherm laten schuiven door op de toets [DISP] te drukken.

Hulpingang

Er kan een draagbaar audioapparaat worden aangesloten via de stereo minstekker (3,5 mm ø).

Muziek afspelen

Disk afspelen

Plaats een disk in de disklade.

Nadat de disk is geplaatst, wordt de bron automatisch overgeschakeld en wordt het afspelen van een muzieknummer gestart.

Map selecteren

U kunt van map veranderen door op de toets [BAND] te drukken.

Nummer selecteren

U kunt een nummer (track of bestand) selecteren door op de toets [◀◀] of [▶▶] te drukken.

Hiermee wordt de muziek snel terug- of vooruitgespoeld terwijl de toets [◀◀] of [▶▶] wordt ingedrukt.

(Er wordt dan geen geluid uitgevoerd bij het weergeven van een audiobestand.)

Pauzeren en afspelen

U kunt het afspelen van een muzieknummer (track of bestand) pauzeren of hervatten door op de toets [6] te drukken.

Disk verwijderen

U kunt een disk uitwerpen door op de toets [▲] te drukken.



- Voor meer informatie over welke audiobestanden afspelbaar zijn, raadpleegt u <Audiobestanden> (pagina 59).

Radio luisteren

Tuner selecteren als bron

U kunt overschakelen naar "TUNER" als bron door verschillende keren op de toets [SRC] te drukken.

Band selecteren

U kunt van band (FM1, FM2, FM3, AM) veranderen door op de toets [BAND] te drukken.

Zender selecteren

U kunt de zender selecteren door op de toets [◀◀] of [▶▶] te drukken.

Zendergeheugen

U kunt een in het geheugen opgeslagen zender oproepen met de toetsen [1] – [6].

Als u een van de toetsen [1] – [6] minimaal 2 seconden ingedrukt houdt, wordt de huidige geselecteerde zender in het geheugen opgeslagen.

Verkeersinformatie

Houd de toets [Q] minimaal 1 seconde lang ingedrukt.

Hiermee wordt de functie voor verkeersinformatie in- of uitgeschakeld. Wanneer de functie is ingeschakeld, licht de indicator "TI" op.

Wanneer de verkeersinformatie begint terwijl de functie is ingeschakeld, verschijnt "TRAFFIC" op de display en wordt de informatie ontvangen.



- Details van het selecteren van de actieve zender worden ingesteld in de "SEEK MODE" van <Instellen van functies> (pagina 52).
- Te ontvangen zenders kunnen automatisch in het geheugen worden opgenomen. Zie "AUTO MEMORY" bij <Instellen van functies> (pagina 52).
- Er kunnen maximaal 6 zenders in het geheugen worden opgenomen onder de toetsen [1] – [6] in elke band (FM1, FM2, FM3, AM).
- Er kunnen tot 6 zenders op een verschillende band (FM/AM) in het geheugen worden opgenomen van de toetsen [1] – [6] afhankelijk van de instelling van "PRESET TYPE" bij <Instellen van functies> (pagina 52).
- Wanneer het volume wordt aangepast tijdens het ontvangen van verkeersinformatie, wordt het aangepaste volume automatisch opgeslagen. Als de functie voor verkeersinformatie de volgende keer wordt ingeschakeld, wordt het in het geheugen opgeslagen volume wordt toegepast.

Algemeen

Het voorpaneel verwijderen

Het voorpaneel van het toestel kan worden verwijderd en meegenomen, waardoor de kans op diefstal afneemt.

Het voorpaneel verwijderen

Druk op de vrijgavetoets.

Het voorpaneel opnieuw aanbrengen

Plaats het voorpaneel terug zoals onderstaande afbeelding laat zien.

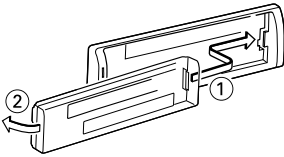

- Verwijder het voorpaneel meteen nadat u op de vrijgavetoets hebt gedrukt. Als u het voorpaneel laat zitten, kan dit vallen vanwege trillingen en dergelijke.
- Het voorpaneel is een precisie-onderdeel en kan gemakkelijk beschadigd worden door schokken en stoten.
- Bewaar het voorpaneel in de voorpaneelhouder terwijl het is verwijderd.
- Plaats het voorpaneel (en de voorpaneelhouder) niet in direct zonlicht, hitte of extreme vochtigheid. Vermijd ook plaatsen waar het zeer stoffig is of waar gevaar bestaat voor waterspatten.

Het geluid uitschakelen bij het binnenkomen van een telefoongesprek

Het geluid van het audiosysteem wordt automatisch gedempt als een telefoongesprek binnenkomt.

Als een telefoongesprek binnenkomt,

wordt "CALL" weergegeven.

Het audiosysteem wordt in de pauzestand gezet.

Naar de audio luisteren tijdens een telefoongesprek

Druk op de toets [SRC].

De vermelding "CALL" verdwijnt en het audiosysteem wordt opnieuw ingeschakeld.

Als het telefoongesprek afgelopen is

Hang op.

De vermelding "CALL" verdwijnt en het audiosysteem wordt opnieuw ingeschakeld.



- Als u de functie voor het uitschakelen van het geluid wilt gebruiken, moet u de MUTE-draad aansluiten op uw telefoon met behulp van een in de handel verkrijgbaar telefoonaccessoire. Zie <Verbinden van kabels met aansluitingen> (pagina 61).

Schermindicator

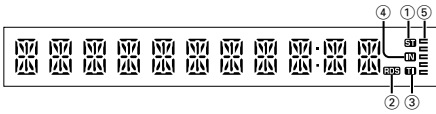

- ① “ST”-indicator: Gaat branden als een stereo-uitzending wordt ontvangen.
- ② “RDS”- indicator: Gaat branden als de RDS-service beschikbaar is.
- ③ “TI”-indicator: Gaat branden als de functie voor verkeersinformatie is ingeschakeld.
- ④ “IN”-indicator: Gaat branden als zich een disk in het toestel bevindt.
- ⑤ “AC”-indicator: Geeft de afbeelding weer voor de bedrijfsstatus van elke bron of de instelling van Audio Control.

Keuze van tekstdisplay

Verandert de weergegeven informatie van elke bron als volgt;

Met tuner als geluidsbron

Informatie	Display
Programmaservicenaam (FM)	“FREQ/PS”
Radiotekst (FM)	“RADIO TEXT”
Frequentie (MW, LW)	“FREQUENCY”
Klok	“CLOCK”

In CD-bron

Informatie	Display
Disktitel	“DISC.TITLE”
Fragmenttitel	“TRACK.TITLE”
Speelduur en fragmentnummer	“P-TIME”
Klok	“CLOCK”

Met een audiobestand als geluidsbron

Informatie	Display
Muziektitel & artiestnaam	“TITLE”
Albumnaam & artiestnaam	“ALBUM”
Mapnaam	“FOLDER NAME”
Bestandsnaam	“FILE NAME”
Speelduur & muzieknummer	“P-TIME”
Klok	“CLOCK”

In stand-by/met hulpingang als geluidsbron

Informatie	Display
Naam van de bron	“SOURCE NAME”
Klok	“CLOCK”

Kies de tekst

Druk op de toets [DISP].



- Wanneer het klokdisplay is gekozen, zal de display-instelling van elke bron omschakelen naar het klokdisplay.
- Als het geselecteerde display-item geen informatie bevat, wordt alternatieve informatie weergegeven.

Instellen van functies

Voer de configuration voor dit toestel uit. U kunt de volgende functies instellen.

1 Een bron selecteren

Druk op de toets [SRC].

Weergegeven items variëren afhankelijk van de geselecteerde bron. Raadpleeg de functielijst die verderop wordt weergegeven.

2 De modus Instellen van functies activeren

Druk op de knop [VOL].

"FUNCTION" wordt weergegeven.

3 Selecteer de optie Functie-item

Draai aan de knop [VOL] om de gewenste optie weer te geven en druk vervolgens op de knop [VOL].

Herhaal de bovenstaande bewerking om de ingestelde functieoptie te selecteren.

U kunt teruggaan naar de vorige optie door op de toets [↩] te drukken.

4 Stel de optie Function instellen

Draai aan de knop [VOL] om de gewenste instelling te selecteren en druk vervolgens op de knop [VOL].

5 Modus Instellen van functies afsluiten

Houd de toets [↩] minimaal 1 seconde lang ingedrukt.

4. Druk op de knop [VOL] om het instellen van de minuten te voltooien.



- Deze afstelling is mogelijk wanneer "TIME SYNC" is ingesteld op "OFF".

2 De klok synchroniseren: "TIME SYNC" ► "ON"*, "OFF"

Synchroniseren van de klok met het tijdsignaal dat door een RDS-zenders wordt uitgezonden.

3 Dimmer: "DIMMER SET" ► "ON", "OFF"*

Past de helderheid van het display aan de lichtomstandigheden aan.

4 Tekst schuiven: "TEXT SCROLL" ► "AUTO", "MANUAL"*

Schuift door de tekst van CD's, audiobestanden en radiotekst.

5 Lokaal zoeken: "LOCAL SEEK" ► "ON", "OFF"*

Er wordt bij automatisch zoeken alleen afgestemd op zenders die goed te ontvangen zijn. (alleen FM)

6 Zoekmodus: "SEEK MODE" ► "AUTO1"*, "AUTO2", "MANUAL"

Selecteert de afstemfunctie van de radio.

Afstemfunctie	Display	Werking
Automatisch zoeken	"AUTO1"	Automatisch zoeken naar een zender.
Voorkeuzezender zoeken	"AUTO2"	Op volgorde zoeken langs de in het voorkeurgeheugen opgeslagen zenders.
Handmatig	"MANUAL"	Handmatig op een zender afstemmen.

Functieoptie

Legenda :

N Functienaam: "Function name displayed on this unit" ► "Instelling 1"*, "Instelling 2"...

De functie die betrekking heeft op de geselecteerde functieoptie wordt beschreven. Raadpleeg het **N** in de functielijst voor meer informatie.



- Een instelling die is gemarkeerd met een sterretje (*) is een fabrieksinstelling.
- Functies die zijn gemarkeerd met *1 worden alleen ondersteund door de KDC-3047/ KDC-3047M/ KDC-3247/ KDC-314.

<INSTELLINGEN>

1 Klok instellen: "CLOCK ADJ"

De klok instellen

1. Draai aan de knop [VOL] om het uur in te stellen.
2. Druk op de knop [VOL] om het instellen van het uur te voltooien. De minutenweergave knippert.
3. Draai aan de knop [VOL] om de minuten in te stellen.

7 Automatisch in geheugen opslaan: "AUTO MEMORY"

Slaat automatisch zes zenders op met goede ontvangst.

Als "YES" wordt geselecteerd en vervolgens op de knop [VOL] gedrukt, wordt automatisch in het geheugen opslaan gestart.



- Deze instelling kan worden uitgevoerd als "TYPE NORM" is geselecteerd voor de optie <Gemengde voorinstellingen omschakelen in geheugen>.

8 Mono-ontvangst: "MONO SET" ► "ON", "OFF"*

Door stereo-uitzendingen in mono te ontvangen, kan ruis worden verminderd. (alleen FM)

9 Nieuws: "NEWS SET" ► "OFF"*, "0"-90"

Er wordt automatisch naar een nieuwsuitzending overgeschakeld zodra deze begint. Tevens kan er een periode worden ingesteld gedurende welke er niet overgeschakeld mag worden nadat een nieuwsbericht is gestart.

Door "NEWS 00M" te wijzigen in "NEWS 90M" kunt u deze functie inschakelen.

Als een nieuwsuitzending wordt gestart terwijl deze functie is ingeschakeld (ON), wordt "NEWS" weergegeven en wordt de nieuwsuitzending ontvangen. Wanneer de instelling is ingesteld op "20M", dan wordt pas op een volgend nieuwsbulletin afgestemd nadat er ten minste 20 minuten verstreken zijn.

Het volume van de nieuwsuitzending staat op hetzelfde niveau als werd ingesteld voor verkeersinformatie.

10 Alternatieve frequentie: "AF SET" ► "ON"*, "OFF"

Bij slechte ontvangst automatisch overschakelen naar een andere frequentie waarop hetzelfde programma wordt uitgezonden in hetzelfde RDS-netwerk met betere ontvangst.

11 RDS regionaal: "RDS REG" ► "ON"*, "OFF"

Instellen of enkel in een bepaalde regio naar de zender moet worden overgeschakeld door middel van "AF".

12 Automatisch verkeersinformatie zoeken: "ATP SEEK" ► "ON"*, "OFF"

Wanneer de ontvangst tijdens het luisteren naar een verkeersinformatiezender niet goed is, wordt automatisch gezocht naar een andere verkeersinformatiezender die beter ontvangen kan worden.

13 Naam instellen: "AUX NAME" ► "AUX"*, "DVD", "PORTABLE", "GAME", "VIDEO", "TV"

Stelt de display in wanneer wordt overgeschakeld naar de hulpingang.

<INITIAL SET>

14 Gemengde voorinstellingen omschakelen in geheugen: "PRESET TYPE" ► "TYPE NORM"*, "TYPE MIX"

"TYPE NORM":

1 zender kan worden toegewezen aan 1 voorinstellingstoets in elk van de 4 banden (FM1, FM2, FM3 en AM). Er kunnen dus in totaal 24 zenders (6 zender x 4 banden) worden ingesteld.

"TYPE MIX":

Er kunnen in totaal 6 zenders worden toegewezen aan in totaal 6 voorinstellingstoetsen ongeacht de band (FM1, FM2, FM3 of AM). U kunt een ingestelde zender oproepen zonder van band te hoeven veranderen.

15 Pieptoon: "KEY BEEP" ► "ON"*, "OFF"

Het bedrijfsgeluid (pieptoon) in- of uitschakelen.

16 Russische taalinstelling: "RUSSIAN SET" ►

"ON", "OFF"*

Als deze instelling is ingeschakeld (ON), worden de volgende tekenreeksen weergegeven in het Russisch:

Mapnaam/ Bestandsnaam/ Titel van nummer/
Artiestnaam/ Albumnaam

17 Uitschakelingstimer: "P-OFF WAIT" ► "----",

"20M"*, "40M", "60M"

Instellen van een bepaalde tijd waarna de spanning automatisch wordt uitgeschakeld wanneer het toestel in stand-by blijft staan.

Deze functie kan de accu van de auto beschermen.

— — —: De functie Uitschakelingstimer is uitgeschakeld.

20M: Schakelt de spanning uit na 20 minuten.

40M: Schakelt de spanning uit na 40 minuten.

60M: Schakelt de spanning uit na 60 minuten.

18 Ingebouwde AUX: "BUILTIN AUX" ► "ON1"*,

"ON2", "OFF"

Wanneer deze instelling is ingesteld op ON, dan kan de hulpingangbron AUX worden geselecteerd.

ON1: Voert het geluid van het externe toestel uit dat is verbonden met de hulpingangsaansluiting wanneer de hulpingangbron is geselecteerd.

ON2: Activeert de dempingsfunctie bij het inschakelen van het toestel terwijl AUX is geselecteerd als bron.

Schakel de dempingsfunctie uit om naar het geluid van een externe geluidsbron te luisteren. Dit voorkomt ruis wanneer er geen externe geluidsbron is aangesloten op de AUX-aansluitingen.

OFF: De hulpingangbron selecteren is niet mogelijk.

Zet deze instelling op OFF wanneer de AUX-aansluiting niet wordt gebruikt.

19 CD lezen: "CD READ" ► "1"*, "2"

Bepaalt de methode voor het lezen van een CD. Wanneer er een probleem is met de weergave van een CD met een speciaal formaat, stelt u deze functie in op "2" om de CD geforceerd af te spelen. Het is mogelijk dat sommige muziek-CD's ook in de stand "2" niet kunnen worden weergegeven.

Instellen van functies

Daarboven kunnen audiobestanden niet worden weergegeven wanneer de functie is ingesteld op "2". Stel deze functie in op "1" onder normale omstandigheden.

1 : Maakt tijdens CD-weergave automatisch onderscheid tussen muziek-CD's en CD's met audiobestanden.

2 : Forceer afspelen als een muziek-CD.

20 Preout omschakelen*: "SWITCH PRE" >

"REAR"*, "SUB-W"

De preout omschakelen tussen uitvoer aan de achterkant ("REAR") en uitvoer via de subwoofer ("SUB-W").

21 Luidspreker selecteren: "SP SELECT" >

"OFF"*, "5/4", "6*9/6", "OEM"

Fijnafstemming zodat de System Q-waarde optimaal is als het luidsprekertype als volgt wordt ingesteld:

Luidsprekertype	Display
UIT	"SP OFF"
Voor luidspreker van 5 & 4 inch	"SP 5/4"
Voor luidspreker van 6 & 6x9 inch	"SP 6*9/6"
Voor OEM-luidspreker	"SP OEM"

22 Firmware-upgrade: "F/W UP xx.xx"

Voert een upgrade van de firmware uit.

Als "YES" wordt geselecteerd en vervolgens op de knop [VOL] wordt gedrukt, wordt een upgrade van de firmware gestart.



- Bezoek onze website voor meer informatie over het bijwerken van de firmware.
<http://www.kenwood.com/cs/ce/>

<DEMO MODE>

23 Demomodus: "DEMO MODE" >

"ON"*, "OFF"
Geeft aan of demonstratiemodus moet zijn ingeschakeld.

<AUDIO CONTROL>

24 Subwooferuitvoer*: "SUB-W SET" >

"ON"*, "OFF"



- Deze instelling kan worden uitgevoerd als "SUB-W" is geselecteerd bij de optie <Preout omschakelen>.

25 Bas versterken: "BASS BOOST" >

"LV1"*, "LV2", "OFF"

26 System Q: "SYSTEM Q" >

"NATURAL"*, "ROCK", "POPS", "EASY", "TOP 40", "JAZZ", "GAME", "USER"
Overschakelen tussen de volgende vooraf ingestelde equalizercurven;

Natural, Rock, Pops, Easy, Top 40, Jazz, Game, Gebruikersinstelling



- "USER": Deze aanduiding wordt weergegeven als het niveau van de lage tonen, het niveau van de middentonen of het niveau van de hoge tonen is aangepast. Als de System Q-instelling wordt gewijzigd, wordt de System Q-waarden vervangen door de ingestelde waarden voor lage tonen, middentonen en hoge tonen.

27 Niveau lage tonen aanpassen: "BASS LEVEL"

> "- 8" - "+ 8"

28 Niveau middentonen aanpassen: "MID LEVEL"

> "- 8" - "+ 8"

29 Niveau hoge tonen aanpassen: "TRE LEVEL"

> "- 8" - "+ 8"



- 27 - 29 : Brontoongheugen: de ingestelde waarde wordt per bron in het geheugen opgeslagen.

30 Balans: "BALANCE" >

"L 15" - "R 15"

31 Fader: "FADER" >

"R 15" - "F 15"

32 Niveau subwoofer aanpassen: "SUB-W LEVEL"

> "- 15" - "+ 15"

33 Laagdoorgangfilter subwoofer: "LFP SUB-W"

> "85", "120", "160", "THROUGH"(OFF)*

34 Fase subwoofer: "PHASE" >

"REV"(180°), "NORM"(0°)*



- 32 - 34 : Deze aanpassingen kunnen worden uitgevoerd als "ON" is geselecteerd bij de optie <Subwooferuitvoer>.
- 34 : Deze aanpassing kan worden uitgevoerd als een andere instelling dan "THROUGH" is geselecteerd voor de optie <Laagdoorgangfilter subwoofer>.

35 Supreme: "SUPREME" >

"ON"*, "OFF"
Technologie om het hoge-frequentiebereik, dat wordt weggelaten tijdens het coderen naar een lage bitsnelheid, te extrapoleren en de vervolliedigen met een algoritme (minder dan 128Kbps, sampling-frequentie is 44,1kHz). Het supplementeren is geoptimaliseerd voor het comprimeringsformaat (MP3 of WMA) en de processing is afhankelijk van de bitsnelheid. Het effect is verwaarloosbaar bij liedjes die gecodeerd zijn met een hoge bitsnelheid, variabele bitsnelheid of een beperkte hoge-frequentiecomponent hebben.

Kan worden ingesteld als CD is ingesteld als audiobestandsbron.

36 Volumecompensatie: "VOL OFFSET" >

"- 8" - "+8" (In AUX-bron: "- 8" - "+8")

Stelt het volume van elke bron in op basis van het verschil met het basisvolume.

<Functielijst>

Functieopties die worden weergegeven tijdens stand-by

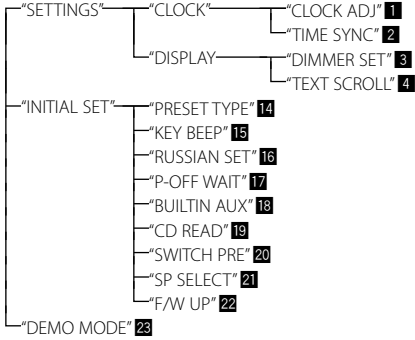

Functieopties die worden weergegeven als de tuner als bron is geselecteerd

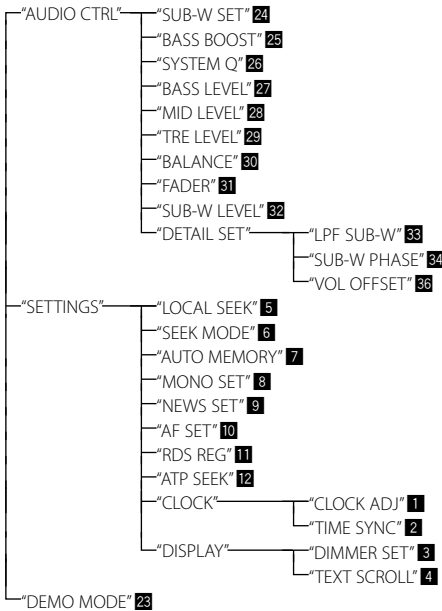

Functieopties die worden weergegeven als CD en audiobestand als bron is geselecteerd

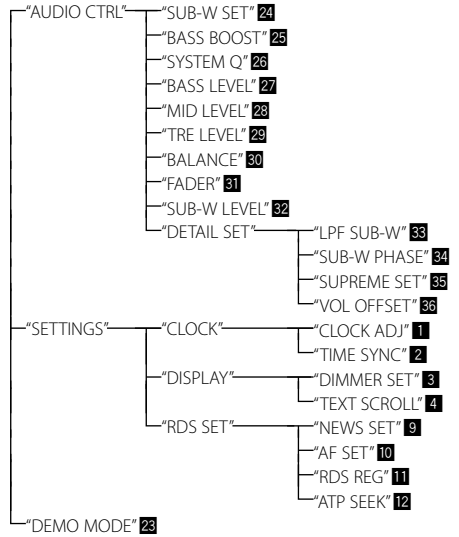

Functieopties die worden weergegeven als AUX als bron is geselecteerd

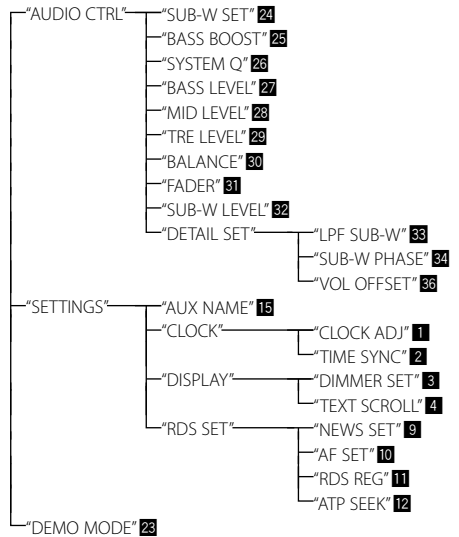

Bediening van muziekdisk/audiobestand

Afspelfunctie

Afspelen herhalen

Druk op de toets [4].

Schakelt over tussen Track herhalen ("TRAC REPEAT") en OFF ("REPEAT OFF") als deze wordt ingedrukt tijdens het afspelen van een CD. Schakelt over tussen Bestand herhalen ("FILE REPEAT"), Map herhalen ("FOLD REPEAT") en OFF ("REPEAT OFF") als deze toets wordt ingedrukt tijdens het afspelen van een audiobestand.

Willekeurig afspelen

Druk op de toets [3].

Geeft de muziek op de CD of in de map in willekeurige volgorde weer. Als Willekeurig afspelen is ingeschakeld, wordt "DISC RANDOM"/"FOLD RANDOM" wordt weergegeven. Als deze toets opnieuw wordt ingedrukt, word Willekeurig afspelen geannuleerd.

Eerste deel afspelen

Druk op de toets [2].

Speelt achtereenvolgens het eerste gedeelte van de muziek op de CD of in de map. Als Eerste deel afspelen is ingeschakeld, wordt "TRAC SCAN"/"FILE SCAN" weergegeven. Als u opnieuw op deze toets drukt, worden nummers in de normale modus afgespeeld, te beginnen bij het nummer dat nu wordt afgespeeld.

Naar muziek zoeken

Kiezen van de muziek waarnaar u wilt luisteren vanaf het toestel of medium dat momenteel wordt afgespeeld.

1 Start de modus muziek zoeken

Druk op de toets [Q].

"SEARCH" wordt weergegeven. De naam van het huidige audiobestand wordt weergegeven.

2 Zoek naar muziek

Audiobestand

Type bewerking	Werking
Verplaatsen tussen mappen/ bestanden	Draai aan de knop [VOL].
Selectie van map/bestand	Druk op de knop [VOL].
Teruggaan naar vorige map	Druk op de toets [↶].
Teruggaan naar de hoofdmap	Druk op de toets [BAND].

"<" of ">" naast de weergegeven mapnaam betekent dat deze map wordt voorafgegaan of gevolgd door een andere map.

CD als bron

Type bewerking	Werking
Verplaatsen tussen tracks	Draai aan de knop [VOL].
Selectie van track	Druk op de knop [VOL].
Teruggaan naar eerste track	Druk op de toets [BAND] voordat u een track selecteert.

De modus muziek zoeken annuleren

Houd de toets [↷] minimaal 1 seconde ingedrukt.

Functie van KDC-3347 met afstandsbediening

Direct zoeken naar muziek

Zoekt de muziek door het tracknummer in te geven.

1 Modus Direct zoeken naar muziek activeren

Druk op de toets [DIRECT] van de afstandsbediening.

"-- --" wordt weergegeven.

2 Voer het muzieknnummer in

Druk op de cijfertoetsen van de afstandsbediening.

3 De zender zoeken

Druk op de toets [◀◀] of [▶▶].

Annuleren van direct zoeken naar muziek

Druk op de toets [↷] van de afstandsbediening.



- Direct zoeken naar muziek kan niet worden uitgevoerd tijdens Willekeurig afspelen of Eerste deel afspelen.

Tunerbediening

PTY (Program Type)

Onderstaand programmatype selecteren en zoeken naar een zender;

Programmatype	Display	Programmatype	Display
Lezingen	"SPEECH"	Overige muziek	"OTHER M"
Muziek	"MUSIC"	Weer	"WEATHER"
Nieuws	"NEWS"	Geldzaken	"FINANCE"
Actualiteit	"AFFAIRS"	Kinderprogramma's	"CHILDREN"
Informatie	"INFO"	Sociale zaken	"SOCIAL"
Sport	"SPORT"	Religie	"RELIGION"
Educatief	"EDUCATE"	Luisteraarparticipatie	"PHONE IN"
Drama	"DRAMA"	Reizen	"TRAVEL"
Cultuur	"CULTURE"	Recreatie	"LEISURE"
Wetenschap	"SCIENCE"	Jazz	"JAZZ"
Gevarieerd	"VARIED"	Country	"COUNTRY"
Pop	"POP M"	Nationale muziek	"NATION M"
Rock	"ROCK M"	Gouwe ouwe	"OLDIES"
Easy listening	"EASY M"	Folkmuziek	"FOLK M"
Licht klassiek	"LIGHT M"	Documentaire	"DOCUMENT"
Zwaar klassiek	"CLASSICS"		

- Lezingen en muziek omvatten tevens onderstaande programmatypes.
Muziek: in zwarte letters.
Lezingen: in witte letters.

1 Activeer de PTY-functie

Druk op de toets [Q].

2 Kies het programmatype

Draai aan de knop [VOL].

3 Zoek naar zenders met het gekozen programmatype

Druk op de toets [◀◀] of [▶▶].

4 Sluit de PTY-functie af

Druk op de toets [↵].



- Deze functie is niet beschikbaar tijdens de ontvangst van een verkeersbericht of een AM-zender.
- Wanneer het geselecteerde programmatype niet wordt gevonden, wordt "NO PTY" getoond. Kies een ander programmatype.

Vastleggen van voorkeurprogrammatypes

Vastleggen van een programmatype in het voorkeurgeheugen om het type snel te kunnen oproepen.

Vastleggen van het programmatype

1 Kies het vast te leggen programmatype

Zie <PTY (Program Type)> (pagina 57).

2 Leg het programmatype vast

Druk ten minste 2 seconden op de gewenste toets [1] — [6].

Oproepen van het vastgelegde programmatype

1 Activeer de PTY-functie

Zie <PTY (Program Type)> (pagina 57).

2 Roep het programmatype op

Druk op de gewenste toets [1] — [6].

Veranderen van de taal voor de PTY-functie

De weergavetaal van het programmatype selecteren;

Taal	Display
Engels	"ENGLISH"
Frans	"FRENCH"
Duits	"GERMAN"

1 Activeer de PTY-functie

Zie <PTY (Program Type)> (pagina 57).

2 Activeer de functie voor het veranderen van de taal

Druk op de toets [Q].

3 Kies de taal

Draai aan de knop [VOL].

4 Sluit de functie voor het veranderen van de taal af

Druk op de knop [VOL].

Basisfuncties van afstandsbediening

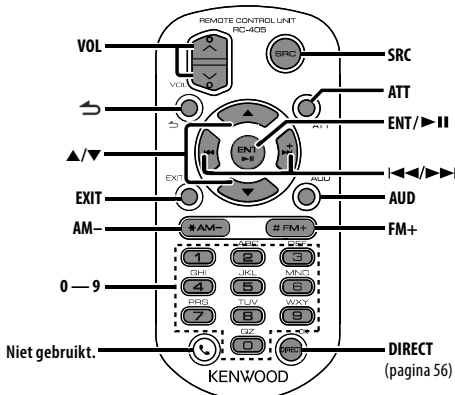

Bij bron CD/audiobestand

Muziekkeuze: [**◀◀**]/[**▶▶**]

Map selecteren: [**FM+**]/[**AM-**]

Onderbreken/Hervatten: [**▶▶**]

Verplaatsen tussen mappen/bestanden: [**▲**]/[**▼**]

Teruggaan naar vorige map: [**↶**]

Afstandsbediening voorbereiden

Trek het batterijvel uit de afstandsbediening in de richting van de pijl.

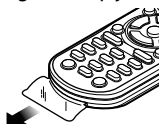

Algemene besturing

Volumeregelaar: [**VOL**]

Bronselectie: [**SRC**]

Demping: [**ATT**]

Wanneer de toets opnieuw wordt ingedrukt, wordt het vorige niveau hersteld.

Terug naar vorige optie: [**↶**]

Modus afsluiten: [**EXIT**]

Selectie van optie: [**▲**]/[**▼**]

Bepaling: [**ENT**]

Start de modus voor audioregeling: [**AUD**]

Met tuner als geluidsbron

Bandkeuze: [**FM+**]/[**AM-**]

Zenderkeuze: [**◀◀**]/[**▶▶**]

Voorkeuzenders oproepen: [**1**] — [**6**]

De batterij van de afstandsbediening vervangen

Gebruik een in de handel verkrijgbare knoopbatterij (CR2025).

Steek een lang dun voorwerp, zoals een paperclip, in de opening en trek het batterijvak naar buiten.

Let bij het plaatsen van de batterijen op de plus- (+) en minpool (-). Volg hierbij de afbeelding in het batterijvak.

Schuif van batterijvak

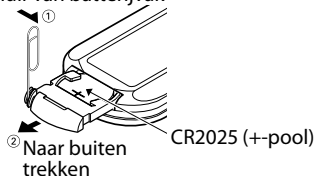

! LET OP

- Plaats de afstandsbediening niet op warme plaatsen zoals het dashboard.
- Lithiumbatterij. Gevaar van explosie als de batterij verkeerd wordt teruggeplaatst.
- Vervang de batterij door hetzelfde of een vergelijkbaar type.
- De batterijen mogen niet worden blootgesteld aan buitensporige hitte, zoals direct zonlicht, vuur, enz.
- Houd de batterij buiten het bereik van kinderen en in de oorspronkelijke verpakking totdat u gereed bent om deze te gaan gebruiken. Gooi gebruikte batterijen onmiddellijk weg. Als een batterij wordt ingeslikt, raadpleegt u onmiddellijk een arts.

Appendix

Audiobestanden

- **Af speelbaar audiobestand**
MP3 (.mp3), WMA (.wma)
- **Af speelbare diskmedia**
CD-R/RW/ROM
- **Bestandsindelingen voor af speelbare disks**
ISO 9660 Level 1/2, Joliet, Romeo, Lange bestandsnaam.

Hoewel de audiobestanden voldoen aan de bovengenoemde standaarden, is het afspelen wellicht toch niet mogelijk vanwege het type of de toestand van het medium.

- **Af speelvolgorde van audiobestanden**
In het onderstaande voorbeeld van een mappen-/bestandenstructuur worden de bestanden afgespeeld in de volgorde van ① tot ⑩.

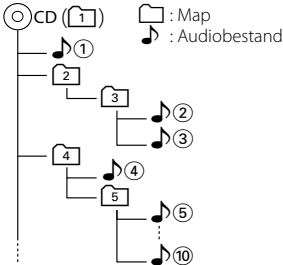

Een online handleiding over audiobestanden is beschikbaar op de site www.kenwood.com/cs/ce/audiophile/. Deze online handleiding bevat gedetailleerde informatie en opmerkingen die niet zijn opgenomen in deze handleiding. Lees ook de online handleiding door.

Dit product wordt niet geïnstalleerd door de fabrikant van een voertuig op de productielijn, noch door de professionele invoerder van een voertuig in EU-lidstaten.

Informatie over het weggooien van elektrische en elektronische apparatuur en batterijen (particulieren)



Dit symbool geeft aan dat gebruikte elektrische, elektronische producten en batterijen niet bij het normale huishoudelijke afval mogen.



Lever deze producten in bij de aangewezen inzamelingspunten, waar ze gratis worden geaccepteerd en op de juiste manier worden verwerkt, teruggewonnen en hergebruikt. Voor inleveradressen zie www.nvmp.nl, www.ictmilieu.nl, www.stibat.nl. Wanneer u dit product op de juiste manier als afval inlevert, spaart u waardevolle hulpbronnen en voorkomt u potentiële negatieve gevolgen voor de volksgezondheid en het milieu, die anders kunnen ontstaan door een onjuiste verwerking van afval.



Pb

Opgelet: Het teken "Pb" onder het teken van de batterijen geeft aan dat deze batterij lood bevat.

Markering op producten die laserstralen gebruiken (uitgezonderd voor bepaalde gebieden)

**CLASS 1
LASER PRODUCT**

Dit label is aangebracht op de behuizing/houder en toont dat de component een laserstraal gebruikt die als Klasse 1 is geclassificeerd. Dit betekent dat de laserstraal relatief zwak is en er geen gevaar van straling buiten het toestel is.

Accessoires/Installatieprocedure

Toebehoren

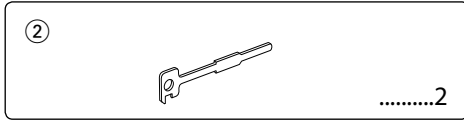
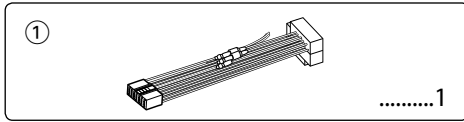

Installatieprocedure

1. Voorkom kortsluiting door de sleutel uit het contact te halen en de aansluiting (⊖) van de accu los te koppelen.
2. Maak voor elke eenheid de juiste ingangs- en uitgangskabelaansluitingen.
3. Verbind de kabel met de bedradingsbundel.
4. Neem stekker B van de bedradingsbundel en verbind hem met de luidsprekeraansluiting in de auto.
5. Neem stekker A van de bedradingsbundel en verbind hem met de externe spanningsaansluiting van de auto.
6. Neem de bedradingsbundel en verbind deze met het toestel.
7. Installeer het toestel in de auto.
8. Sluit de minpool (⊖) van de batterij weer aan.
9. Druk op de resettoets.



- De bevestiging en bedrading van dit product vereist vakbekwaamheid en ervaring. Laat de bevestiging en bedrading om veiligheidsredenen door vaklui uitvoeren.
- Zorg dat het toestel op een negatieve 12-volt-gelijkstroomvoeding is geaard.
- Installeer het toestel niet op plaatsen die aan direct zonlicht, hitte of extreme vochtigheid blootstaan. Vermijd ook plaatsen waar het zeer stoffig is of waar gevaar bestaat voor waterspatten.
- Gebruik bij het installeren uitsluitend de bijgeleverde schroeven. Gebruik uitsluitend de bij het toestel geleverde schroeven. Het toestel wordt mogelijk beschadigd door gebruik van andere schroeven.
- Wanneer de voeding niet wordt ingeschakeld ("PROTECT" wordt weergegeven), kan er kortsluiting zijn in een van de luidsprekerdraden of maakt de draad contact met het chassis van de auto, waardoor de beschermingsfunctie wordt geactiveerd. Daarom moet u de luidsprekerkabel controleren.
- Controleer dat alle verbindingen juist zijn en de stekkers goed in de aansluitingen zijn vergrendeld.

- Als het contact van uw auto geen ACC-stand heeft of de ontstekingskabel (contactkabel) met een spanningsbron is verbonden waar constant spanning op staat, zoals bijvoorbeeld een accukabel, zal de spanning van het toestel niet gekoppeld zijn aan het contact (met andere woorden, de spanning van het toestel wordt niet gelijk met het contact in- en uitgeschakeld). Als u de spanning van het toestel wilt koppelen aan het contact van de auto, moet u de ontstekingskabel met een spanningsbron verbinden die gelijk met het contact van de auto wordt in- en uitgeschakeld.
- Gebruik een in de handel verkrijgbare conversieconnector als de connector niet in de voertuigconnector past.
- Isoleer niet-aangesloten kabels met isolatieband of ander geschikt materiaal. Voorkom kortsluiting door de kapjes op het uiteinde van de niet-aangesloten kabels of aansluitingen niet te verwijderen.
- Als de console een deksel heeft, moet u er bij de installatie van het toestel op letten dat het voorpaneel bij het openen en sluiten het deksel niet raakt.
- Als de zekering is doorgebrand, controleert u eerst of de kabels elkaar niet raken en zo een kortsluiting veroorzaken en vervangt u vervolgens de oude zekering door een nieuwe met dezelfde stroomsterkte.
- Sluit de luidsprekerkabels juist met de overeenkomende aansluitingen aan. Het toestel kan beschadigd worden of helemaal niets doen als u de ⊖-kabels deelt of ze met de massa verbindt op een metalen deel in de auto.
- Controleer na het installeren van het toestel of de remlichten, richtingaanwijzers, ruitenwissers enz. van de auto juist functioneren.
- Installeer het toestel onder een maximale hoek van 30°.

Verbinden van kabels met aansluitingen

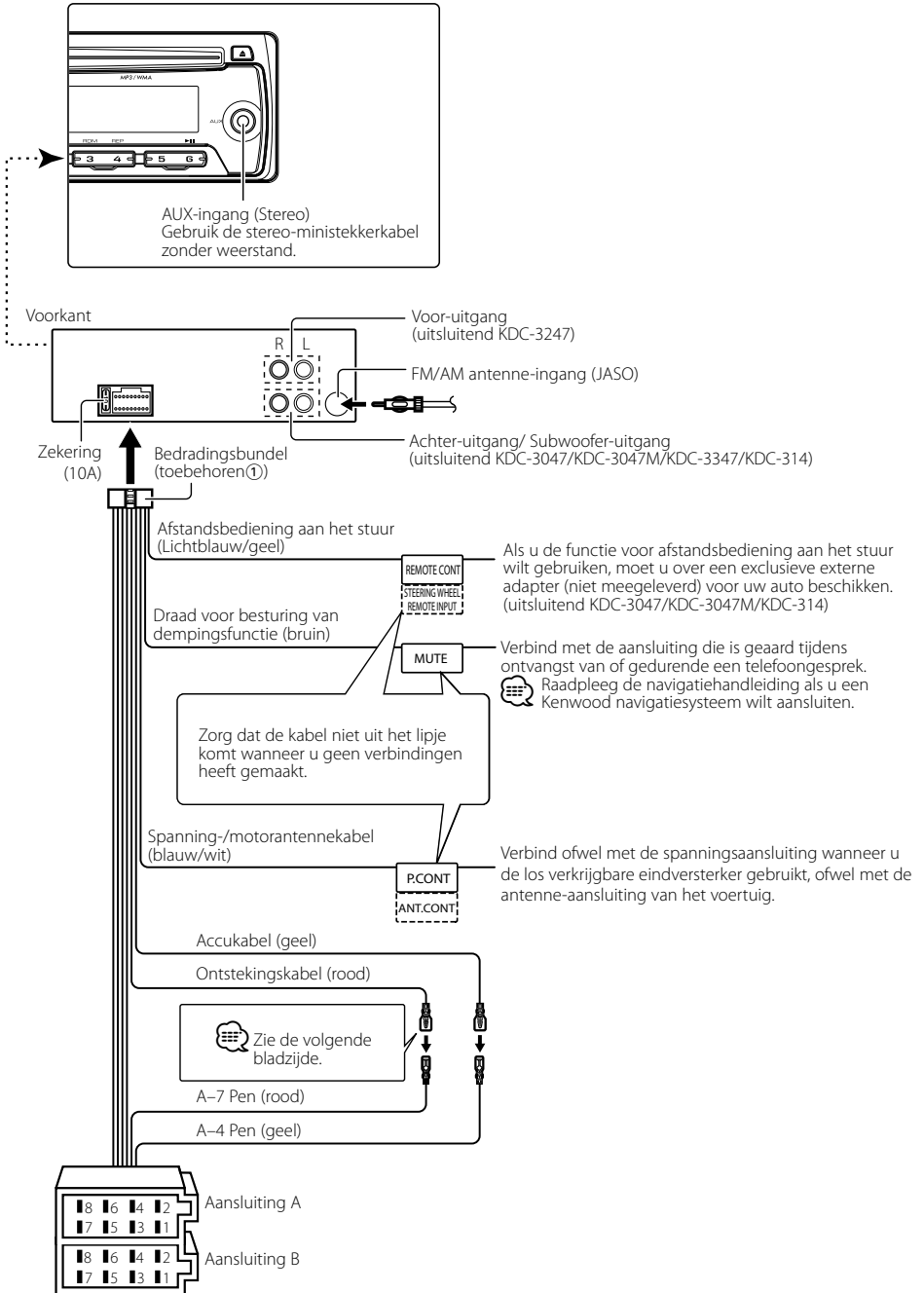

Verbinden van kabels met aansluitingen

Stekkerfunctietabel

Pennummers voor ISO-stekkers	Kleur van kabel	Functies
Externe spanningsaansluiting		
A-4	Geel	Accu
A-5	Blauw/wit	Spanningsregeling
A-7	Rood	Contact (ACC)
A-8	Zwart	Massaverbinding
Luidsprekerstekker		
B-1	Paars	Rechts achter (+)
B-2	Paars/zwart	Rechts achter (-)
B-3	Grijs	Rechts voor (+)
B-4	Grijs/zwart	Rechts voor (-)
B-5	Wit	Links voor (+)
B-6	Wit/zwart	Links voor (-)
B-7	Groen	Links achter (+)
B-8	Groen/zwart	Links achter (-)

▲WAARSCHUWING

Aansluiten van de ISO-stekker

De penopstelling van de ISO-stekkers is afhankelijk van uw type auto. Zorg dat de aansluitingen juist zijn om beschadiging van het toestel te voorkomen.

De standaardverbinding van de bedradingsbundel wordt in stap **1** hieronder beschreven. Maak de getoonde verbindingen als de penopstelling van de ISO-stekker overeenkomt met de beschrijving in **2**.

De kabel moet opnieuw worden aangesloten zoals getoond in **2** hieronder als u dit toestel installeert in **Volkswagen**-modellen.

- 1** (Standaardverbinding) De pen A-7 (rood) van de ISO-stekker van de auto is verbonden met het contact en de pen A-4 (geel) is verbonden met de constante spanningsbron.

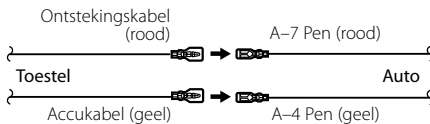

- 2** De pen A-7 (rood) van de ISO-stekker van de auto is verbonden met de constante spanningsbron en de pen A-4 (geel) is verbonden met het contact.

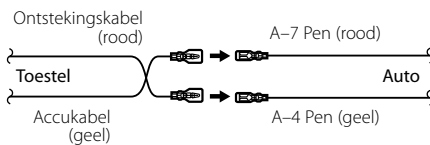

Installatie/Verwijderen van het toestel

Installatie

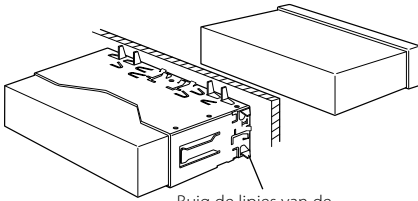

Buig de lipjes van de bevestigingshuls met een schroevendraaier of iets dergelijks en bevestig op zijn plaats.



- Controleer dat het toestel goed op zijn plaats is geïnstalleerd. Het toestel zal niet juist functioneren indien het niet goed is geplaatst (het geluid zal bijvoorbeeld overslaan).



LET OP

Installeer dit toestel in de console van uw voertuig. Raak de metalen onderdelen van dit toestand niet aan tijdens en kort na het gebruik van het toestel. Metalen onderdelen zoals de warmteafvoer en behuizing worden heet.

Verwijderen van hardrubberen frame

- 1 Laat de klempennen van het verwijderstaafje aangrijpen en maak de twee vergrendelingen bovenaan los. Til het frame op en trek het naar voren zoals getoond in de afbeelding.

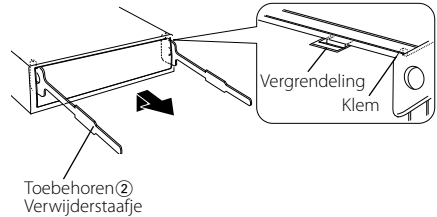

- 2 Wanneer de vergrendelingen bovenaan los zijn, maakt u de twee vergrendelingen onderaan los.



- Het frame kan op dezelfde wijze vanaf de onderkant worden verwijderd.

Verwijderen van het toestel

- 1 Raadpleeg de sectie <Verwijderen van hardrubberen frame> en verwijder vervolgens het hardrubberen frame.
- 2 Verwijder het voorpaneel.
- 3 Steek de twee verwijderstaafjes diep in de gleuven aan elke kant, zoals getoond in de afbeelding.
- 4 Duw de verwijderstaafjes omlaag terwijl u ze indrukt en trek het toestel half naar buiten.

Toebehoren ②

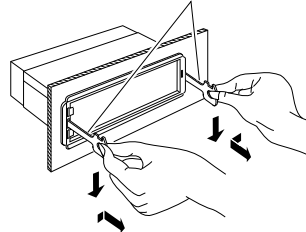



- Wees voorzichtig om verwonding door de klempennen op het verwijderstaafje te vermijden.

- 5 Trek het toestel met uw handen geheel naar voren en wees hierbij voorzichtig dat u het niet laat vallen.



Oplossen van problemen

Sommige functies van dit apparaat kunnen zijn uitgeschakeld door de op dit apparaat ingevoerde instellingen.

- !** • **Kan de subwoofer niet instellen.**
- **Kan geen laagdoorgangfilter instellen.**
- **Geen weergave van de subwoofer.**
 - ▶ <Subwooferuitvoer> bij <Instellen van functies> (pagina 52) is niet ingesteld op ON.
 - Preout is niet ingesteld op subwoofer.  "SWITCH PRE" bij <Instellen van functies> (pagina 52)

- !** **Kan de fase van de subwoofer niet instellen.**
 - ▶ Laagdoorgangfilter voor subwoofer is ingesteld op "THROUGH".  "LPF SUB-W" bij <Instellen van functies> (pagina 52)

- !** **Timer voor automatisch uitschakelen werkt niet.**
 - ▶ <Demonstratiemodus afsluiten> (pagina 48) is niet uitgeschakeld.

- !** **Volume kan niet worden aangepast.**
 - ▶ Het toestel is ingesteld op de modus Muziek zoeken.  Annuleer de modus Muziek zoeken. (pagina 56)
 - ▶ • Het toestel is ingesteld op de modus Muziek zoeken.  Annuleer de modus Muziek zoeken. (pagina 56)
 - Het toestel is ingesteld op de modus Functies instellen.  Annuleer de modus Functies instellen (pagina 52)

Vele problemen worden slechts veroorzaakt door een verkeerde bediening of verkeerde verbindingen. Controleer voordat u uw handelaar raadpleegt eerst de volgende lijst voor een mogelijke oplossing van uw probleem.

Algemeen

- ?** **Het geluid van de aanraaksensor (pieptoon) klinkt niet.**

- ✓ De voor-uitgangsaansluiting wordt gebruikt.
 -  De pieptoon van de aanraaksensor kan niet via de voor-uitgangsaansluiting worden weergegeven.



Tuner als geluidsbron

- ?** **Ontvangst van radio-uitzendingen is slecht.**

- ✓ De auto-antenne is niet uitgetrokken.
 -  Trek de antenne volledig uit.



Disk als geluidsbron

- ?** **Niet de gekozen disk maar een andere wordt afgespeeld.**

- ✓ De gekozen CD is vuil.
 -  Reinig de CD. Raadpleeg hiervoor de sectie over het reinigen van CD's in <Omgaan met CD's> (pagina 47).
- ✓ De disk heeft krassen.
 -  Probeer een andere disk.

Audiobestand als geluidsbron

- ?** **Het geluid slaat over bij het afspelen van een audiobestand.**

- ✓ Het medium is bekrast of vuil.
 -  Maak het medium schoon. Raadpleeg hiervoor de schoonmaakinstructies voor CD's in de sectie <Omgaan met CD's> (pagina 47).
- ✓ De opnamekwaliteit is slecht.
 -  Herhaal de opname of gebruik een ander medium.

De onderstaande berichten geven de toestand van uw systeem weer.

- TOC ERROR: De CD is vuil. De CD is omgekeerd geplaatst. De CD heeft krassen.
- ERROR 05: De disk is onleesbaar.
- ERROR 99: Het toestel functioneert om een andere reden niet juist.
➤ Druk op de resettoets van het toestel. Als de code "ERROR 99" niet verdwijnt, raadpleegt u het dichtstbijzijnde servicecentrum.
- IN (knipperend): Het CD-spelergedeelte functioneert niet goed.
➤ Plaats de cd opnieuw. Als de cd niet uitgeworpen kan worden of het display blijft knipperen zelfs als de cd op de juiste wijze opnieuw geplaatst is, schakel dan de spanning uit en neem contact op met het dichtstbijzijnde servicecentrum.
- PROTECT: De luidsprekerkabel is kortgesloten of raakt het chassis van het voertuig waardoor de beveiligingsfunctie is geactiveerd.
➤ De luidsprekerkabel goed aansluiten of isoleren en op de resettoets drukken. Raadpleeg het dichtstbijzijnde servicecentrum als de code "PROTECT" niet verdwijnt.
- NA FILE: U probeert een audiobestand af te spelen met een indeling die niet wordt ondersteund door dit toestel.
- COPY PRO: Er werd een bestand afgespeeld dat tegen kopiëren is beveiligd.
- NO MUSIC/ERROR 15: Er wordt een geluidsdrager afgespeeld waarop gegevens staan die niet door het toestel weergegeven kunnen worden.

Technische gegevens

FM-tunergedeelte

- Frequentiebereik (50 kHz afstand)
 - : 87,5 MHz – 108,0 MHz
- Bruikbare gevoeligheid (S/R = 26dB)
 - : 1 μ V/75 Ω
- Onderdrukingsgevoeligheid (S/R = 46dB)
 - : 2,5 μ V/75 Ω
- Frequentieweergave ($\pm 3,0$ dB)
 - : 30 Hz – 15 kHz
- Signaal/ruisverhouding (MONO)
 - : 63 dB
- Stereoscheiding (1 kHz)
 - : 40 dB

MW-tunergedeelte

- Frequentiebereik (9 kHz afstand)
 - : 531 kHz – 1611 kHz
- Bruikbare gevoeligheid (S/R = 20dB)
 - : 36 μ V

LW-tunergedeelte

- Frequentiebereik
 - : 153 kHz – 279 kHz
- Bruikbare gevoeligheid (S/R = 20dB)
 - : 57 μ V

CD-spelergedeelte

- Laserdiode
 - : GaAlAs
- Digitaal filter (D/A)
 - : 8 keer oversampling
- D/A Converter
 - : 24 bit
- Rotatiesnelheid
 - : 500 – 200 rpm (CLV)
- Wow & flutter
 - : Onder meetbare limiet
- Frequentieweergave (± 1 dB)
 - : 20 Hz – 20 kHz
- Totale harmonische vervorming (1 kHz)
 - : 0,01 %
- Signaal/ruisverhouding (1 kHz)
 - : 105 dB
- Dynamisch bereik
 - : 93 dB
- MP3 decoding
 - : Conform MPEG-1/2 Audio Layer-3
- WMA-decoding
 - : Compatibel met Windows Media Audio

Audiogedeelte

- Maximaal uitgangsvermogen
 - : 50 W x 4
- Uitgangsvermogen (DIN 45324, +B=14,4V)
 - : 22 W x 4
- Luidsprekerimpedantie
 - : 4 – 8 Ω
- Toonbereik
 - Lage tonen : 100 Hz ± 8 dB
 - Middentonen : 1 kHz ± 8 dB
 - Hoge tonen : 10 kHz ± 8 dB
- Preout-niveau/belasting (CD) (KDC-3047/
KDC-3047GY/ KDC-3047M/ KDC-3347/ KDC-314)
 - : 2000 mV/10 k Ω
- Preout-impedantie (KDC-3047/ KDC-3047GY/
KDC-3047M/ KDC-3347/ KDC-314)
 - : $\leq 600 \Omega$

Hulpingang

- Frequentieweergave (± 3 dB)
 - : 20 Hz – 20 kHz
- Maximale ingangsspanning
 - : 1200 mV
- Ingangsimpedantie
 - : 10 k Ω

Algemeen

- Bedrijfsspanning (11 – 16V toelaatbaar)
 - : 14,4 V
- Maximaal stroomverbruik
 - : 10 A
- Installatie-afmetingen (B x H x D)
 - : 182 x 53 x 155 mm
- Gewicht
 - : 1,3 kg

Technische gegevens zijn zonder voorafgaande kennisgeving wijzigbaar.

Sommario

Prima dell'uso	69
Funzioni di base	70
Prima dell'uso	
Operazioni comuni	
Riproduzione della musica	
Ascolto della radio	
Generale	72
Rimozione del frontalino	
Disattivazione dell'audio alla ricezione di una chiamata	
Indicatori del display	
Selezione del display di testo	
Impostazione delle funzioni	74
<IMPOSTAZIONI>	
<IMPOSTAZIONE INIZIALE>	
<DEMO MODE>	
<AUDIO CONTROL>	
Operazioni con i dischi musicali/ file audio	78
Funzione di riproduzione	
Ricerca brano	
Ricerca diretta del brano	
Funzionamento del sintonizzatore	79
PTY (Tipo di programma)	
Preselezione del tipo di programma	
Modifica della lingua per la funzione PTY	
Funzioni di base del telecomando	80
Appendice	81
Accessori/ procedura di installazione	82
Collegamento dei cavi ai terminali	83
Installazione/rimozione dell'unità	85
Guida alla soluzione di problemi	86
Specifiche	88



Dichiarazione di conformità relativa alla direttiva EMC 2004/108/CE

Produttore:

Kenwood Corporation
2967-3 Ishikawa-machi, Hachioji-shi, Tokyo, 192-8525 Japan

Rappresentante UE:

Kenwood Electronics Europe BV
Amsterdamsseweg 37, 1422 AC UITHOORN, The Netherlands

SI DICHIARA CHE:

I Lettori CD con Sintonizzatore AM/FM Kenwood per auto, modelli KDC-3047A, KDC-3047G, KDC-3047GY, KDC-314A, KDC-314AM, KDC-3247AY, KDC-3347GY rispondono alle prescrizioni dell'art. 2 comma 1 del D.M. 28 agosto 1995, n. 548.
Fatto ad Uithoorn il 07 settembre 2009
Kenwood Electronics Europe B.V.
Amsterdamsseweg 37
1422 AC Uithoorn The Netherlands

Prima dell'uso

▲ AVVERTENZA

Per evitare lesioni e/o incendi, osservare le seguenti precauzioni:

- Per evitare cortocircuiti, non inserire mai oggetti di metallo (come monete o strumenti di metallo) all'interno dell'unità.

Prima di usare l'unità per la prima volta

Quest'unità è inizialmente impostata sul modo dimostrativo.

Se si utilizza l'unità per la prima volta, uscire dal modo dimostrativo. Vedere <Uscire dal modo dimostrativo> (pagina 70).

Ripristino dell'unità

- Se l'unità non funziona correttamente, premere il tasto di ripristino. In questo caso l'unità torna alle impostazioni di fabbrica.
 1. Rilasciare il blocco del frontalino in modo che possa essere rimosso. Vedere <Rimozione del frontalino> (pagina 72).
 2. Premere il tasto di ripristino e riattaccare il frontalino.

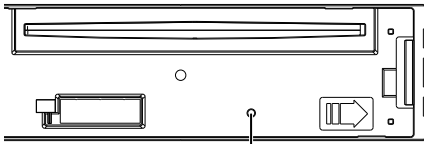

Tasto di ripristino

Pulizia dell'unità

Se il frontalino di quest'unità è macchiato, pulirlo con un panno asciutto e morbido, ad esempio un panno al silicone.

Se il frontalino è molto sporco, pulirlo con un panno inumidito con un detergente neutro, quindi asciugarlo con un panno asciutto e pulito.



- Spruzzando del detergente spray direttamente sull'unità, si possono danneggiare le parti meccaniche. Pulendo il frontalino con un panno duro o usando un liquido volatile, ad esempio diluente o alcol, si può graffiare la superficie o possono venire cancellati i caratteri.

Informazioni sui contatti elettrici dell'unità e del frontalino

- Per evitarne il deterioramento, non toccare i contatti elettrici dell'unità e del frontalino con la dita.
- Se i contatti elettrici sull'unità o sul frontalino sono sporchi, pulirli con un panno morbido asciutto.

Appannamento della lente

Subito dopo aver acceso il riscaldamento dell'automobile quando fa freddo, è possibile che si formi della condensa sulla lente all'interno del lettore CD dell'unità. A causa dell'appannamento della lente, la riproduzione di CD potrebbe non iniziare. In questi casi, estrarre il disco e attendere che l'umidità evapori. Se l'unità continua a

non funzionare normalmente, rivolgersi al più vicino rivenditore Kenwood.

Note

- In caso di difficoltà durante l'installazione, rivolgersi al più vicino rivenditore Kenwood.
- All'acquisto di accessori opzionali, contattare il proprio rivenditore Kenwood e verificare che gli accessori siano adatti al proprio modello e alla regione di utilizzo.
- I caratteri visualizzabili nell'unità sono A-Z 0-9 @ " ' ` % & * + - = , . / \ < > [] () ; : ^ - { } | ~ .
- La funzione RDS non sarà disponibile dove il servizio non è supportato da alcuna stazione di trasmissione.
- Le illustrazioni nel display e nel pannello riportate nel presente manuale sono esempi utilizzati per spiegare più chiaramente l'utilizzo dei comandi. Quindi, ciò che appare sul display nelle illustrazioni può differire da ciò che appare sul display dell'unità e alcune delle illustrazioni del display possono risultare non riproducibili.

Modo d'impiego dei CD

- Non toccare la superficie registrata del CD.
- Non fissare del nastro adesivo ecc. sul CD. Inoltre, non usare CD su cui sia stato applicato del nastro adesivo.
- Non usare accessori per dischi.
- Pulire il CD partendo dal centro del disco verso il bordo esterno.
- Per rimuovere un CD dall'unità, estrarlo tenendolo in posizione orizzontale.
- Se il foro centrale del CD o il bordo esterno hanno delle sbavature, utilizzare il CD solo dopo averle eliminate usando una penna a sfera ecc.

CD che non si possono usare

- Non è possibile utilizzare CD di forma non rotonda.
- Non è possibile usare dei CD colorati sulla superficie di registrazione o dei CD sporchi.
- Questa unità è in grado di riprodurre soltanto CD con



Questa unità potrebbe non riprodurre correttamente i dischi che non recano questo marchio.

- Non è possibile riprodurre i CD-R o i CD-RW non finalizzati. (Per ulteriori informazioni sul processo di finalizzazione, fare riferimento al software di scrittura del CD-R/CD-RW e al manuale d'istruzioni del registratore CD-R/CD-RW.)
- Non è possibile utilizzare CD da tre pollici (8 cm). Il tentativo di inserimento con l'uso di un adattatore può causare malfunzionamenti.

Funzioni di base

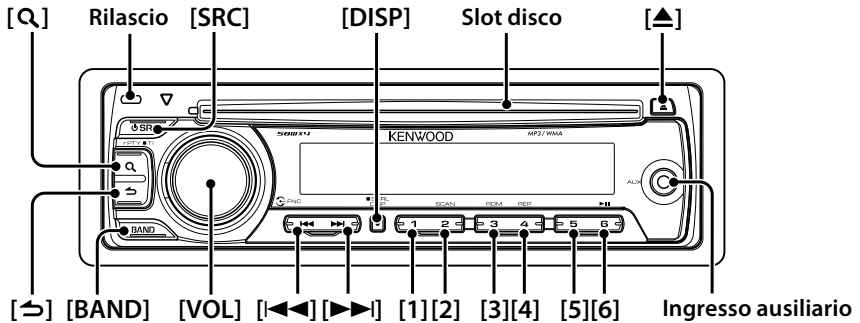

Prima dell'uso

Uscire dal modo dimostrativo

Disattivare il modo dimostrativo al primo utilizzo dopo l'installazione.

- 1 Per uscire dal modo dimostrativo premere la manopola [VOL] quando vengono visualizzati i messaggi "CANCEL DEMO", "PRESS", "VOLUME KNOB" (circa 15 secondi).
- 2 Selezionare "YES" e premere la manopola [VOL]. Se è selezionato "NO", ruotare la manopola [VOL].



- Il modo dimostrativo può essere annullato anche in "DEMO MODE" di <Impostazione delle funzioni> (pagina 74).

Regolazione dell'orologio

- 1 Premere il tasto [DISP] più volte fino a quando non appare l'orologio ("CLOCK").
- 2 Tenere premuto il tasto [DISP] fino a quando l'ora non lampeggia.
- 3 Ruotare la manopola [VOL] per regolare l'ora.
- 4 Premere la manopola [VOL] per concludere la regolazione dell'ora. Il display dei minuti lampeggia.
- 5 Ruotare la manopola [VOL] per regolare i minuti.
- 6 Premere la manopola [VOL] per concludere la regolazione dei minuti.



- È possibile effettuare questa regolazione quando "TIME SYNC" di <Impostazione delle funzioni> (pagina 74) è impostato su "OFF".

Operazioni comuni

Selezione dell'alimentazione e della sorgente

Per accendere l'apparecchio premere il tasto [SRC].

Con l'alimentazione collegata, premendo il tasto [SRC] si selezionano le sorgenti riproducibili nel seguente ordine:
Sintonizzatore ("TUNER") → CD ("CD") → Ingresso ausiliario ("AUX") → Standby ("STANDBY") → Sintonizzatore ("TUNER")

Tenendo premuto il tasto [SRC] per almeno 1 secondo, si spegne l'apparecchio.



- La sorgente "CD" può essere selezionata quando ogni sorgente è pronta per la riproduzione.

Volume

Ruotando la manopola [VOL] si regola il volume audio.

Display dell'orologio e scorrimento del display

Premendo il tasto [DISP] si seleziona la modalità di visualizzazione.

Vedere <Selezione del display di testo> (pagina 73).

Tenendo premuto il tasto [DISP] si scorrono le visualizzazioni.

Ingresso ausiliario

Il dispositivo audio portatile può essere collegato con la minispina stereo (Ø 3,5 mm).

Riproduzione della musica

Riproduzione di un disco

Inserire il disco nell'apposita fessura.
Una volta inserito, la sorgente si attiva automaticamente e inizia la riproduzione di una canzone.

Selezione della cartella

Premendo il tasto [BAND] si passa a una cartella.

Selezione della canzone

Premendo il tasto [◀◀] o [▶▶] si seleziona un brano (traccia o file).

Tenendo premuto il tasto [◀◀] o [▶▶], viene effettuato il riavvolgimento o l'avanzamento rapido del brano.

(Non viene emesso alcun suono durante l'avanzamento o riavvolgimento di file audio).

Pausa e riproduzione

Premendo il tasto [6] si mette in pausa o si riattiva la riproduzione di un brano (traccia o file).

Rimozione di un disco

Premendo il tasto [▲] si espelle il disco.



- Per i file audio riproducibili, vedere <File audio> (pagina 81).

Ascolto della radio

Selezione della sorgente del sintonizzatore

Premendo il tasto [SRC] più volte si passa alla sorgente "TUNER".

Selezione della banda

Premendo il tasto [BAND] si seleziona la banda ricevente (FM1, FM2, FM3, AM).

Selezione della stazione

Premendo il tasto [◀◀] o [▶▶] si seleziona la stazione.

Memorizzazione della stazione

Premendo i tasti da [1] a [6] si richiamano le stazioni memorizzate.

Tenendo premuti i tasti da [1] a [6] per almeno 2 secondi si memorizza la stazione attualmente selezionata.

Informazioni sul traffico

Premere il tasto [Q] per almeno 1 secondo.

Attiva o disattiva la funzione Informazioni sul traffico. Quando la funzione è attivata, l'indicatore "TI" è acceso.

Se il bollettino sul traffico inizia quando la funzione è attivata, viene visualizzato "TRAFFIC" e vengono ricevute le informazioni sul traffico.



- I dettagli della selezione della stazione durante il funzionamento sono impostati in "SEEK MODE" di <Impostazione delle funzioni> (pagina 74).
- Le stazioni ricevibili possono essere memorizzate automaticamente. Vedere "AUTO MEMORY" di <Impostazione delle funzioni> (pagina 74).
- Per ogni banda (FM1, FM2, FM3, AM) si possono memorizzare fino a 6 stazioni assegnabili ai tasti da [1] a [6].
- Sui tasti da [1] a [6] si possono memorizzare fino a 6 stazioni con banda diversa (FM/AM), secondo l'impostazione "PRESET TYPE" di <Impostazione delle funzioni> (pagina 74).
- Se viene regolato il volume durante la ricezione delle informazioni sul traffico, il volume regolato viene automaticamente memorizzato. Il volume memorizzato viene applicato alla successiva attivazione della funzione Informazioni sul traffico.

Generale

Rimozione del frontalino

È possibile rimuovere e portare con sé il frontalino dell'unità per prevenire eventuali furti.

Stacco del frontalino

Premere il tasto di apertura.

Attacco del frontalino

Fare riferimento alla seguente illustrazione quando si reinstalla il frontalino.

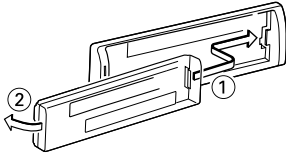

- Dopo aver premuto il tasto di apertura, staccare immediatamente il frontalino. Se si lascia il frontalino attaccato, può cadere a causa delle vibrazioni o simili.
- Il frontalino è uno strumento ad alta precisione e può essere danneggiato da urti o vibrazioni.
- Tenere il frontalino nell'apposita custodia quando è rimosso.
- Non collocare il frontalino rimosso (e la custodia del frontalino) in luoghi esposti a luce solare diretta o a calore o umidità eccessivi. Evitare anche luoghi molto polverosi o soggetti a schizzi d'acqua.

Disattivazione dell'audio alla ricezione di una chiamata

L'audio si disattiva automaticamente quando si riceve una chiamata.

Al ricevimento di una chiamata

Viene visualizzato "CALL".

L'audio si mette in pausa.

Ascolto dell'audio durante una chiamata

Premere il tasto [SRC].

Il display "CALL" scompare e viene riattivato l'audio.

Al termine della chiamata

Riagganciare.

Il display "CALL" scompare e viene riattivato l'audio.



- Per utilizzare la funzione di silenziamento all'arrivo di una chiamata, è necessario collegare il cavo MUTE al telefono tramite un accessorio per telefoni disponibile in commercio. Fare riferimento a <Collegamento dei cavi ai terminali> (pagina 83).

Indicatori del display

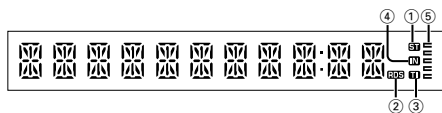

- ① Indicatore "ST": si accende quando viene ricevuta una trasmissione stereo.
- ② Indicatore "RDS": s accende quando è disponibile il servizio RDS.
- ③ Indicatore "TI": s accende quando la funzione Informazioni sul traffico è attiva.
- ④ Indicatore "IN": si accende quando nell'unità è presente un disco.
- ⑤ Indicatore "EQ": mostra l'immagine relativa allo stato operativo di ogni sorgente o dell'impostazione del controllo dell'audio.

Selezione del display di testo

Commuta le informazioni sul display a seconda della sorgente, come illustrato di seguito;

Con la sorgente sintonizzatore

Informazione	Display
Nome del servizio del programma (FM)	"FREQ/PS"
Testo radio (FM)	"RADIO TEXT"
Frequenza (MW, LW)	"FREQUENCY"
Orologio	"CLOCK"

Sorgente d'ingresso CD

Informazione	Display
Titolo del disco	"DISC TITLE"
Titolo del brano	"TRACK TITLE"
Durata del brano e numero del brano	"P-TIME"
Orologio	"CLOCK"

Con la sorgente file audio

Informazione	Display
Titolo del brano e nome dell'artista	"TITLE"
Nome dell'album e nome dell'artista	"ALBUM"
Nome della cartella	"FOLDER NAME"
Nome del file	"FILE NAME"
Tempo di riproduzione e numero del brano	"P-TIME"
Orologio	"CLOCK"

Nella sorgente di ingresso standby/ausiliaria

Informazione	Display
Nome della sorgente	"SOURCE NAME"
Orologio	"CLOCK"

Selezionare il testo

Premete il tasto [DISP].



- Quando viene selezionato il display dell'orologio, l'impostazione del display di ogni sorgente sarà commutata al display dell'orologio.
- Se l'elemento selezionato non contiene informazioni, vengono visualizzate informazioni alternative.

Impostazione delle funzioni

Eseguire la configurazione di questa unità. È possibile impostare le seguenti funzioni.

1 Selezione della sorgente

Premere il tasto [SRC].

Le voci visualizzate variano a seconda della sorgente selezionata. Fare riferimento alla lista delle funzioni riportata più avanti.

2 Accesso al modo Impostazione delle funzioni

Premere la manopola [VOL].

Viene visualizzato "FUNCTION".

3 Selezionare la voce della funzione

Ruotare la manopola [VOL] per visualizzare la voce desiderata, quindi premere la manopola [VOL].

Ripetere la suddetta operazione per selezionare la voce della funzione da impostare.

Premere il tasto [↩] consente di tornare alla voce precedente.

4 Impostare la voce della funzione

Ruotare la manopola [VOL] per selezionare l'impostazione desiderata, quindi premere la manopola [VOL].

5 Uscire dal modo Impostazione delle funzioni

Premere il tasto [↩] per almeno 1 secondo.

Voce della funzione

Legenda:

N Nome della funzione: "Function name displayed on this unit" ► "Impostazione 1"*
"Impostazione 2"...

Viene descritta la funzione relativa alla voce della funzione selezionata. Nei casi in cui appare, fare riferimento al **N** indicato nella lista delle funzioni.



- L'impostazione contrassegnata con * è un'impostazione predefinita.
- La funzione contrassegnata con *: è supportata solo da KDC-3047/ KDC-3047M/ KDC-3247/ KDC-314.

<IMPOSTAZIONI>

1 Regolazione dell'orologio: "CLOCK ADJ"

Imposta l'orologio

1. Ruotare la manopola [VOL] per regolare l'ora.
2. Premere la manopola [VOL] per concludere la regolazione dell'ora. Il display dei minuti lampeggia.
3. Ruotare la manopola [VOL] per regolare i minuti.
4. Premere la manopola [VOL] per concludere la regolazione dei minuti.



- È possibile effettuare questa regolazione quando "TIME SYNC" è impostato su "OFF".

2 Sincronizzazione dell'orologio: "TIME SYNC"

► "ON"*; "OFF"

Sincronizza l'orologio interno dell'unità con l'orario trasmesso dalle emittenti RDS.

3 Attenuazione: "DIMMER SET" ► "ON"; "OFF"*

Regola la luminosità del display in base all'illuminazione circostante.

4 Scorrimento testo: "TEXT SCROLL" ► "AUTO"; "MANUAL"*

Scorre il testo del CD, del file audio e della radio.

5 Sintonizzazione delle emittenti locali: "LOCAL SEEK" ► "ON"; "OFF"*

Vengono localizzate solo le stazioni che offrono una buona ricezione tramite la ricerca automatica. (Solo FM)

6 Modalità di ricerca: "SEEK MODE" ► "AUTO1"*; "AUTO2"; "MANUAL"

Selezione il modo di sintonizzazione della radio.

Modo di sintonizzazione	Display	Funzionamento
Ricerca automatica	"AUTO1"	Ricerca automatica di una stazione.
Ricerca delle stazioni preselezionate	"AUTO2"	Ricerca nell'ordine delle stazioni memorizzate nella memoria delle preselezioni.
Manuale	"MANUAL"	Sintonizzazione manuale.

7 Memorizzazione automatica: "AUTO MEMORY"

Memorizza automaticamente sei stazioni con buona ricezione.

Selezionando "YES" e poi premendo la manopola [VOL], si avvia l'operazione di memorizzazione automatica.



- Questa impostazione può essere selezionata quando per <Selezione memoria di preselezione mista> è selezionato "TYPE NORM".

8 Ricezione monofonica: "MONO SET" ► "ON"; "OFF"*

È possibile ridurre il rumore delle trasmissioni stereo commutandole a monoaurale. (Solo FM)

9 Notizie: "NEWS SET" ► "OFF"*; "0" - "90"

Riceve automaticamente il bollettino notiziario quando inizia. Impostare l'intervallo di tempo per la disattivazione dell'interruzione dopo l'inizio di un altro bollettino notiziario.

Questa funzione si attiva passando da "NEWS 00M" a "NEWS 90M".

Se il notiziario inizia quando questa funzione è attivata, viene visualizzato "NEWS" e il notiziario viene ricevuto. Se è stato impostato "20M", la ricezione di un altro bollettino notiziario non inizierà per 20 minuti.

Il volume del notiziario è allo stesso livello impostato per le informazioni sul traffico.

10 Frequenza alternativa: "AF SET" > "ON"*, "OFF"

Se la ricezione è scarsa, passa automaticamente ad un'altra frequenza che trasmette lo stesso programma nella stessa rete RDS, ma con migliori condizioni di ricezione.

11 RDS regionale: "RDS REG" > "ON"*, "OFF"

Imposta se passare alla stazione solo nella regione specifica usando il comando "AF".

12 Sintonizzazione automatica TP: "ATP SEEK" > "ON"*, "OFF"

Quando la ricezione della stazione sulle informazioni del traffico è scarsa, cerca automaticamente una stazione con una ricezione migliore.

13 Impostazione del nome: "AUX NAME" >

"AUX"*, "DVD", "PORTABLE", "GAME", "VIDEO", "TV"

Imposta il display quando viene commutato sulla sorgente AUX.

<IMPOSTAZIONE INIZIALE>

14 Selezione memoria di preselezione mista:

"PRESET TYPE" > "TYPE NORM"*, "TYPE MIX"
"TYPE NORM":

1 stazione può essere assegnata a 1 tasto preimpostato in ognuna delle 4 bande (FM1, FM2, FM4 e AM), in altre parole è possibile impostare un totale di 24 stazioni (6 stazioni x 4 bande).

"TYPE MIX":

Si può assegnare un totale di 6 stazioni a un totale di 6 tasti preimpostati, indipendentemente dalla banda (FM1, FM2, FM3 e AM). È possibile richiamare una stazione preimpostata senza passare da una banda all'altra.

15 Segnale acustico: "KEY BEEP" > "ON"*, "OFF"

Attivazione/disattivazione dell'audio del controllo dell'operazione (audio del segnale acustico).

16 Impostazione della lingua russa: "RUSSIAN SET" > "ON", "OFF"*

Quando è impostato su ON, nel display appaiono le seguenti stringhe di caratteri in russo:

Nome cartella/ Nome file/ Titolo brano/ Nome artista/ Nome album

17 Timer di spegnimento automatico: "P-OFF WAIT" > "----", "20 M"*, "40 M", "60 M"

Impostazione del timer per spegnere automaticamente quest'unità, quando il modo di attesa si protrae nel tempo.

Utilizzare quest'impostazione per evitare di scaricare la batteria del veicolo.

--- --: La funzione del timer di spegnimento automatico è disattivata.

20M: Spegne l'unità dopo 20 minuti.

40M: Spegne l'unità dopo 40 minuti.

60M: Spegne l'unità dopo 60 minuti.

18 AUX integrato: "BULTIN AUX" > "ON1"*, "ON2", "OFF"

Quando è impostato su ON, è possibile selezionare la sorgente ausiliaria AUX.

ON1: riproduce l'audio di unità esterne collegate al terminale AUX quando viene commutato alla sorgente ausiliaria.

ON2: Attiva la funzione dell'attenuatore durante l'accensione con sorgente AUX selezionata.

Disattivate la funzione attenuatore quando ascoltate l'audio emesso da unità esterne.

Ciò evita rumore quando non viene collegata nessuna unità esterna al terminale AUX.

OFF: disattiva la selezione della sorgente ausiliaria. Impostate su OFF quando non viene utilizzato il terminale AUX.

19 CD READ: "CD READ" > "1"*, "2"

Imposta il metodo per la lettura del CD.

Quando è impossibile riprodurre un CD di formato speciale, impostare questa funzione su "2" a riproduzione forzata. Si prega di notare che alcuni CD musicali potrebbero non essere riproducibili anche quando vengono impostati su "2".

Inoltre, i file audio non possono essere riprodotti quando vengono impostati su "2". Normalmente, tenere questa impostazione su "1".

1: Distingue automaticamente tra disco file audio e CD musicale durante la riproduzione di un disco.

2: Forza la riproduzione come CD musicale.

20 Selezione della preuscita*1: "SWITCH PRE" > "REAR"*, "SUB-W"

Commuta l'uscita preamplificata tra l'uscita posteriore ("REAR") e l'uscita del subwoofer ("SUB-W").

Impostazione delle funzioni

21 Selezione altoparlanti: "SP SELECT" ► "OFF"*, "5/4", "6*9/6", "OEM"

Per garantire che le impostazioni System Q siano ottimali con ogni tipo di altoparlante come segue;

Tipo di altoparlante	Display
DISATTIVATO	"SP OFF"
Per altoparlanti da 5/4 pollici	"SP 5/4"
Per altoparlanti da 6/6x9 pollici	"SP 6*9/6"
Per altoparlanti OEM	"SP OEM"

22 Aggiornamento del firmware: "F/W UP xx.xx"

Aggiorna il firmware.

Selezionare "YES", quindi premere la manopola [VOL] per avviare l'aggiornamento del firmware.



- Per informazioni su come aggiornare il firmware, consultare il nostro sito Web.
<http://www.kenwood.com/cs/ce/>

<DEMO MODE>

23 Modo demo: "DEMO MODE" ► "ON"*, "OFF"

Specifica se abilitare una dimostrazione.

<AUDIO CONTROL>

24 Uscita subwoofer*1: "SUB-W SET" ► "ON"*, "OFF"



- Questa impostazione può essere selezionata quando per <Selezione della preuscita> è selezionato "SUB-W".

25 Bassi amplificatore: "BASS BOOST" ► "LV1"*, "LV2", "OFF"

26 System Q: "SYSTEM Q" ► "NATURAL"*, "ROCK",

"POPS", "EASY", "TOP 40", "JAZZ", "GAME", "USER"

Seleziona le seguenti curve di equalizzazione preimpostate;

Naturale, rock, pop, leggera, top 40, jazz, gioco, impostazioni utente



- "USER": viene visualizzato quando si regola il livello di bassi, medi e acuti. Quando viene cambiata l'impostazione System Q, il set di bassi, medi e alti sostituisce i valori System Q.

27 Regolazione livello dei bassi: "BASS LEVEL" ► "- 8" - "+ 8"

28 Regolazione livello dei medi: "MID LEVEL" ► "- 8" - "+ 8"

29 Regolazione livello degli alti: "TRE LEVEL" ► "- 8" - "+ 8"



- 27 - 29: Memoria dei toni della sorgente: il valore di installazione è inserito nella memoria per sorgente.

30 Bilanciamento: "BALANCE" ► "L 15" - "R 15"

31 Fader: "FADER" ► "R 15" - "F 15"

32 Regolazione del livello subwoofer: "SUB-W LEVEL" ► "- 15" - "+ 15"

33 Filtro passa basso subwoofer: "LPF SUB-W" ► "85", "120", "160", "THROUGH"(OFF)*

34 Fase subwoofer: "PHASE" ► "REV"(180°), "NORM"(0°)*



- 32 - 34: Queste regolazioni possono essere effettuate quando per <Uscita subwoofer> è selezionato "ON".
- 34: Questa regolazione può essere effettuata quando per <Filtro passa basso subwoofer> è selezionata un'impostazione diversa da "THROUGH".

35 Supreme: "SUPREME" ► "ON"*, "OFF"

Tecnologia per estrapolare e integrare con l'algoritmo proprietario il raggio ad alta frequenza che viene interrotto durante la codifica a una bassa velocità di bit (inferiore a 128 Kbps; la frequenza di campionamento è 44,1 kHz).

L'integrazione viene ottimizzata dal formato di compressione (MP3 o WMA) ed elaborata in base alla velocità dei bit.

L'effetto è trascurabile con la musica che viene codificata ad un'elevata velocità di bit, a una velocità di bit variabile o con un raggio minimo di alta frequenza.

Può essere impostato con la sorgente del file audio del CD.

36 Offset del volume: "VOL OFFSET" ► "- 8" - "+ 8"

(se in sorgente AUX: "- 8" - "+ 8")
il volume di ogni sorgente può essere impostato in modo diverso dal volume principale.

<Lista funzioni>

Voci delle funzioni che appaiono durante lo standby

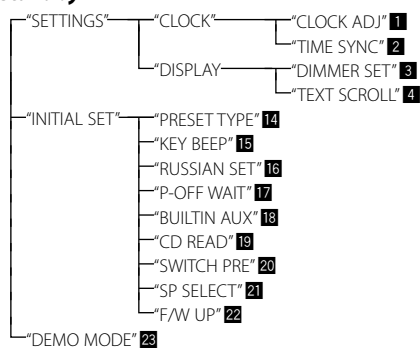

Voci delle funzioni che appaiono quando è selezionata la sorgente del sintonizzatore

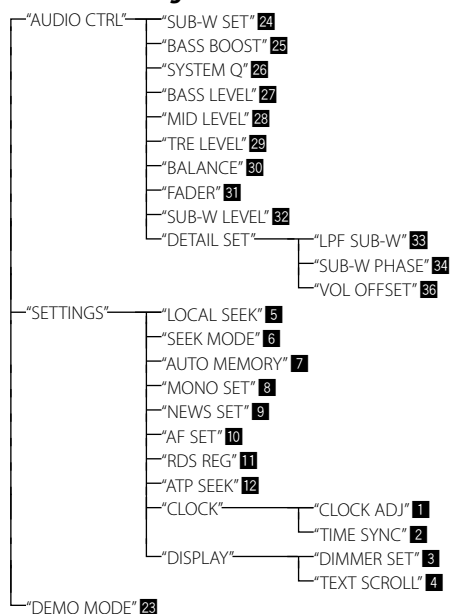

Voci delle funzioni che appaiono quando è selezionata la sorgente del file audio e CD

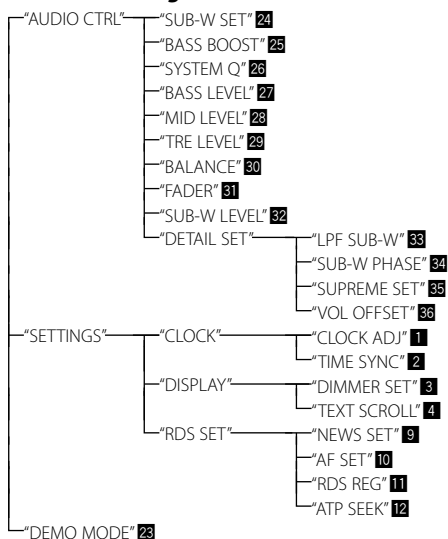

Voci delle funzioni che appaiono quando è selezionata la sorgente AUX

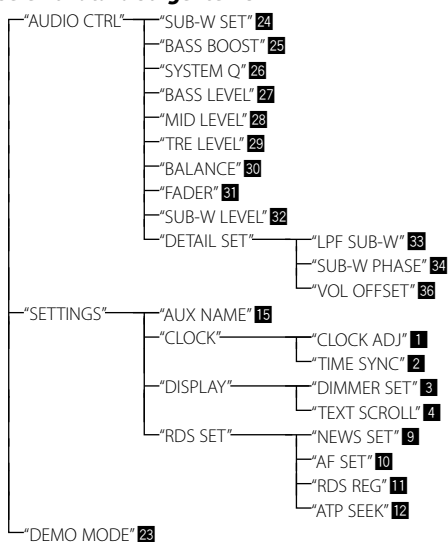

Operazioni con i dischi musicali/file audio

Funzione di riproduzione

Ripetizione

Premere il tasto [4].

Attiva la ripetizione delle tracce ("TRAC REPEAT") e la disattiva ("REPEAT OFF") se viene premuto durante la riproduzione di un CD. Premendo questo tasto durante la riproduzione di un file audio, si seleziona la ripetizione dei file ("FILE REPEAT"), la ripetizione delle cartelle ("FOLD REPEAT"), o si disattivano ("REPEAT OFF").

Riproduzione casuale

Premere il tasto [3].

Riproduce i brani nel disco o della cartella in ordine casuale. Quando è attivata la riproduzione casuale, viene visualizzato "DISC RANDOM"/"FOLD RANDOM". Premendo nuovamente questo tasto si annulla la riproduzione casuale.

Scansione

Premere il tasto [2].

Riproduce successivamente l'introduzione del brano nel disco o cartella. Quando è attivata la scansione, viene visualizzato "TRAC SCAN"/"FILE SCAN". Premendo di nuovo questo tasto si riproducono i brani in modo normale, iniziando dal brano che è in corso di riproduzione.

Ricerca brano

Selezione dei brani da ascoltare tra quelli contenuti nel dispositivo o supporto riprodotto al momento.

1 Attivare il modo di ricerca musica

Premere il tasto [Q].

Viene visualizzato "SEARCH". Viene visualizzato il nome dell'attuale file audio.

2 Ricercare il brano

File audio

Operazione	Funzionamento
Spostamento tra cartelle/file	Ruotare la manopola [VOL].
Selezione cartella/file	Premere la manopola [VOL].
Ritorno alla cartella precedente	Premere il tasto [↶].
Ritorno alla cartella principale	Premere il tasto [BAND].

I simboli "<" o ">" accanto al nome della cartella visualizzata indicano che questa cartella è preceduta o seguita da un'altra cartella.

Sorgente CD

Operazione	Funzionamento
Spostamento tra brani	Ruotare la manopola [VOL].
Selezione della traccia	Premere la manopola [VOL].
Ritorno al primo brano	Premere il tasto [BAND] prima di selezionare un brano.

Annullamento del modo di ricerca musica

Premere il tasto [↷] per almeno 1 secondo.

Funzione di KDC-3347 con telecomando

Ricerca diretta del brano

Ricerca del brano inserendo il numero del brano.

1 Accedere al modo di ricerca diretta del brano

Premere il tasto [DIRECT] sul telecomando.

Viene visualizzato "-- --".

2 Inserire il numero del brano

Premere i tasti numerici sul telecomando.

3 Ricercare la stazione

Premere il tasto [◀◀] o [▶▶].

Annullamento della ricerca diretta del brano

Premere il tasto [↷] sul telecomando.



- La ricerca diretta del brano non può essere eseguita durante la riproduzione casuale o la scansione.

Funzionamento del sintonizzatore

PTY (Tipo di programma)

Selezione del tipo di programma tra quelli illustrati di seguito e ricerca di una stazione;

Tipo di programma	Display	Tipo di programma	Display
Parlato	"SPEECH"	Musica classica	"CLASSICS"
Musica	"MUSIC"	Altri tipi di musica	"OTHER M"
Notizie	"NEWS"	Meteo	"WEATHER"
Attualità	"AFFAIRS"	Finanza	"FINANCE"
Informazione	"INFO"	Programmi per bambini	"CHILDREN"
Sport	"SPORT"	Affari sociali	"SOCIAL"
Programmi educativi	"EDUCATE"	Religione	"RELIGION"
Teatro	"DRAMA"	Chiamate in diretta	"PHONE IN"
Cultura	"CULTURE"	Viaggi	"TRAVEL"
Scienza	"SCIENCE"	Tempo libero	"LEISURE"
Varie	"VARIED"	Musica jazz	"JAZZ"
Musica pop	"POP M"	Musica country	"COUNTRY"
Musica rock	"ROCK M"	Musica nazionale	"NATION M"
Musica leggera	"EASY M"	Revival	"OLDIES"
Musica classica leggera	"LIGHT M"	Musica folk	"FOLK M"
		Documentari	"DOCUMENT"

- I modi Parlato e Musica comprendono i tipi di programmi indicati di seguito.
Musica: voci indicate con caratteri neri.
Parlato: voci indicate con caratteri bianchi.

1 Accedere al modo PTY

Premere il tasto [Q].

2 Selezionare il tipo di programma

Ruotare la manopola [VOL].

3 Localizzare una stazione che trasmetta il tipo di programma selezionato

Premere il tasto [◀◀] o [▶▶].

4 Uscire dal modo PTY

Premere il tasto [↵].



- Questa funzione non può essere usata durante i bollettini sul traffico o la ricezione AM.
- Se non viene localizzato il tipo di programma selezionato, l'indicazione "NO PTY" appare sul display. Selezionare un altro tipo di programma.

Preselezione del tipo di programma

Memorizzazione del tipo di programma nella memoria del tasto di preselezione per poter poi richiamare lo stesso rapidamente.

Preselezione del tipo di programma

1 Selezionare il tipo di programma da memorizzare

Fare riferimento a <PTY (Tipo di programma)> (pagina 79).

2 Memorizzazione del tipo di programma Premere il tasto [1] — [6] desiderato per almeno due secondi.

Richiamo del tipo di programma preselezionato

1 Accedere al modo PTY

Fare riferimento a <PTY (Tipo di programma)> (pagina 79).

2 Richiamare il tipo di programma

Premere il tasto [1] — [6] desiderato.

Modifica della lingua per la funzione PTY

Selezione della lingua di visualizzazione del tipo di programma, come illustrato di seguito;

Lingua	Display
Inglese	"ENGLISH"
Francese	"FRENCH"
Tedesco	"GERMAN"

1 Accedere al modo PTY

Fare riferimento a <PTY (Tipo di programma)> (pagina 79).

2 Accedere al modo di modifica della lingua

Premere il tasto [Q].

3 Selezionare la lingua

Ruotare la manopola [VOL].

4 Uscire dal modo di modifica della lingua

Premere il tasto [VOL].

Funzioni di base del telecomando

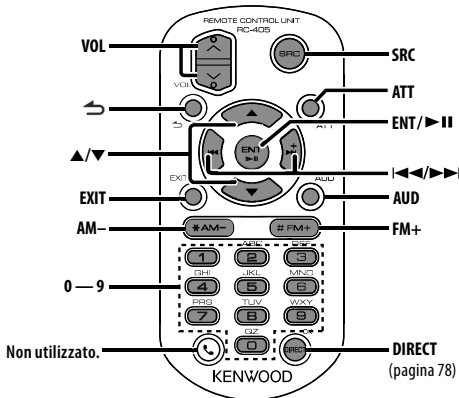

Sorgente d'ingresso file CD/Audio

Selezione brani: [◀◀]/[▶▶]

Selezione della cartella: [FM+]/ [AM-]

Pausa/Riproduzione: [▶ II]

Spostamento tra cartelle/file: [▲]/[▼]

Ritorno alla cartella precedente: [↶]

Preparazione del telecomando

Rimuovere la linguetta protettiva della batteria dal telecomando, tirandola in direzione della freccia.

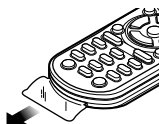

Comandi generali

Controllo del volume: [VOL]

Selezione sorgente: [SRC]

Riduzione volume: [ATT]

Alla seconda pressione del tasto, il livello del volume ritorna al livello precedente.

Ritorno alla voce precedente: [↶]

Uscita dal modo: [EXIT]

Selezione della voce: [▲]/[▼]

Scelta: [ENT]

Accesso al modo di controllo dell'audio: [AUD]

Con la sorgente sintonizzatore

Selezione la banda: [FM+]/ [AM-]

Selezione stazione: [◀◀]/[▶▶]

Richiamo stazioni di preselezione: [1] — [6]

Sostituzione delle batterie del telecomando

Utilizzare una batteria a bottone disponibile in commercio (CR2025).

Inserire qualcosa di stretto, come una graffetta, nel foro 1 ed estrarre il portabatteria.

Inserire le batterie con le polarità + e - allineate correttamente, seguendo l'illustrazione all'interno del vano.

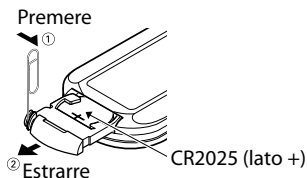

ATTENZIONE

- Non collocare il telecomando in luoghi caldi quali il cruscotto.
- Batteria al litio. Pericolo di esplosione se la batteria non è sostituita correttamente. Sostituire solo con una batteria uguale o di tipo equivalente.
- Il pacco batterie o le batterie non devono essere esposti a calore eccessivo, come sole, fuoco o simili.
- Tenere la batteria fuori dalla portata dei bambini e all'interno dell'imballo originale fino al momento dell'uso. Smaltire immediatamente le batterie usate. In caso di ingestione, contattare immediatamente un medico.

Appendice

File audio

- **File audio riproducibili**

MP3 (.mp3), WMA (.wma)

- **Dischi riproducibili**

CD-R/RW/ROM

- **Formati file disco riproducibili**

ISO 9660 Level 1/2, Joliet, Romeo, nomi file lunghi.

Anche se i file audio sono conformi agli standard elencati sopra, potrebbe essere impossibile riprodurli a seconda del tipo o delle condizioni del supporto.

- **Ordine di riproduzione del file audio**

Nell'esempio riportato di seguito relativo a una struttura ad albero delle cartelle/dei file, i file vengono riprodotti in ordine da ① a ⑩.

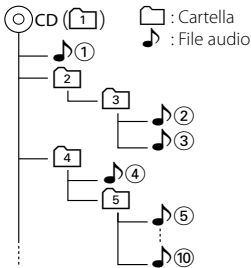

All'indirizzo www.kenwood.com/cs/ce/audiofile/ è disponibile una guida in linea sui file audio. Al suo interno sono contenute informazioni dettagliate non riportate in questo manuale. Si consiglia pertanto di leggere anche il manuale online.

Il presente prodotto non è installato dalla casa produttrice di un veicolo nella linea di produzione né dall'azienda importatrice di un veicolo in un Paese membro UE.

Informazioni sullo smaltimento delle vecchie apparecchiature elettriche ed elettroniche e delle batterie (valide per i Paesi Europei che hanno adottato sistemi di raccolta differenziata)



I prodotti e le batterie recanti il simbolo di un cassonetto della spazzatura su ruote barrato non possono essere smaltiti insieme ai normali rifiuti di casa.



I vecchi prodotti elettrici ed elettronici e le

batterie devono essere riciclati presso

un'apposita struttura in grado di trattare questi prodotti e di smaltirne i loro componenti.

Per conoscere dove e come recapitare tali prodotti nel luogo a voi più vicino, contattare l'apposito ufficio comunale.



Pb

Un appropriato riciclo e smaltimento aiuta a conservare la natura e a prevenire effetti nocivi alla salute e all'ambiente.

Nota: Il simbolo "Pb" sotto al simbolo delle batterie indica che questa batteria contiene piombo.

Etichetta per i prodotti che impiegano raggi laser (tranne per alcune aree)

**CLASS 1
LASER PRODUCT**

L'etichetta si trova sul rivestimento o sulla scatola e serve ad avvertire che il componente impiega raggi laser che sono stati classificati come classe 1. Ciò significa che l'apparecchio utilizza raggi laser di una classe inferiore. Non c'è alcun pericolo di radiazioni pericolose all'esterno dell'apparecchio.

Accessori/procedura di installazione

Accessori

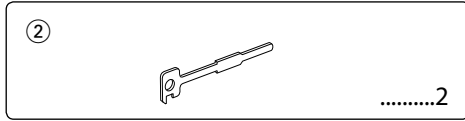
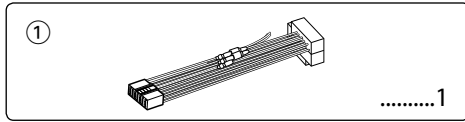

Procedimento per l'installazione

1. Per evitare cortocircuiti, estrarre la chiavetta dall'interruttore di accensione e scollegare il terminale negativo \ominus della batteria.
2. Eseguire correttamente i collegamenti dei cavi di ingresso ed uscita per ogni unità.
3. Collegare il cavo nel fascio dei cavi.
4. Prendere il connettore B nel fascio dei cavi e collegarlo al connettore degli altoparlanti nel veicolo.
5. Prendere il connettore A nel fascio dei cavi e collegarlo al connettore di alimentazione esterna nel veicolo.
6. Collegare il connettore del fascio di cavi all'unità.
7. Installare l'unità nell'automobile.
8. Ricollegare il terminale negativo \ominus della batteria.
9. Premere il tasto di ripristino.



- Il montaggio e il cablaggio di questo prodotto richiedono conoscenze specifiche ed esperienza. Per motivi di sicurezza, affidare il montaggio e il cablaggio a dei professionisti.
- Alimentare l'unità esclusivamente con una tensione nominale di 12 V CC, con polo negativo a massa.
- Non installare l'unità in un luogo esposto a luce solare diretta o a calore o umidità eccessivi. Evitare anche luoghi molto polverosi o soggetti a schizzi d'acqua.
- Non usare viti diverse da quelle in dotazione. Usare esclusivamente le viti in dotazione. L'uso di viti diverse potrebbe causare danni all'unità principale.
- Se non viene attivata l'alimentazione (viene visualizzato "PROTECT"), il cavo dell'altoparlante potrebbe avere subito un cortocircuito oppure aver toccato il telaio del veicolo, attivando la funzione di protezione. Controllare quindi il cavo dell'altoparlante.
- Assicurarsi che tutti i collegamenti dei cavi siano fissati saldamente inserendo le prese fino a farle bloccare completamente in posizione.
- Se l'interruttore di accensione del proprio veicolo non è dotato di posizione ACC o se il cavo di accensione è

collegato ad una fonte di alimentazione con tensione costante come il cavo della batteria, l'alimentazione dell'unità non sarà collegata all'interruttore di accensione (cioè l'unità non si accenderà e non si spegnerà in sincronizzazione con l'accensione e lo spegnimento del motore). Se si desidera collegare l'alimentazione dell'unità con l'interruttore di accensione del veicolo, collegare il cavo di accensione ad una fonte di alimentazione che possa essere attivata e disattivata con la chiavetta di accensione.

- Utilizzare un adattatore di conversione disponibile in commercio se il connettore non entra nella presa del veicolo.
- Isolare i cavi non collegati con del nastro isolante in vinile o un altro materiale simile. Per evitare cortocircuiti, non rimuovere le protezioni alle estremità dei cavi non collegati o dei terminali.
- Se il pannello dei comandi ha un coperchio, assicurarsi di installare l'unità in modo tale che il frontalino non sbatta contro il coperchio quando si apre e si chiude.
- Se un fusibile salta, assicurarsi innanzitutto che i cavi non siano in contatto, con la possibilità di provocare un cortocircuito, quindi sostituire il vecchio fusibile con uno nuovo della stessa potenza.
- Collegare i cavi degli altoparlanti correttamente ai terminali ai quali corrispondono. L'unità potrebbe danneggiarsi o non funzionare se i cavi \ominus vengono condivisi o messi a terra su qualsiasi parte metallica del veicolo.
- Dopo aver installato l'unità, controllare che le luci dei freni, i lampeggianti, i tergicristalli ecc. del veicolo funzionino correttamente.
- Installare l'unità in modo tale che l'angolo di montaggio sia di 30° o inferiore.

Collegamento dei cavi ai terminali

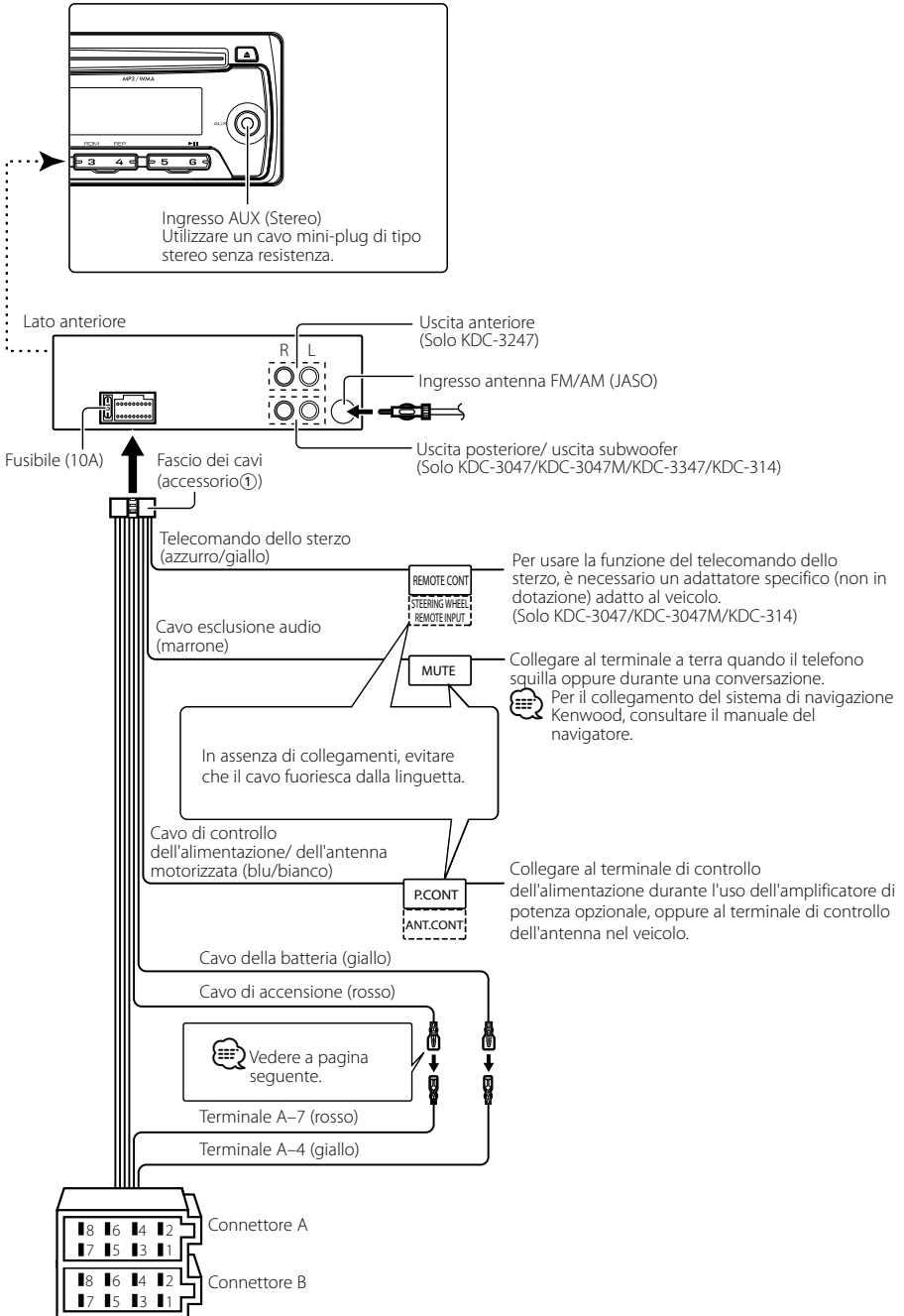

Collegamento dei cavi ai terminali

Guida alle funzioni dei connettori

Numeri dei terminali per i connettori ISO	Colore del cavo	Funzioni
Connettore di alimentazione esterna A-4 A-5 A-7 A-8	Giallo Blu/bianco Rosso Nero	Batteria Controllo alimentazione Accensione (ACC) Collegamento a terra (massa)
Connettore altoparlante B-1 B-2 B-3 B-4 B-5 B-6 B-7 B-8	Porpora Porpora/nero Grigio Grigio/nero Bianco Bianco/nero Verde Verde/nero	Posteriore destro (+) Posteriore destro (-) Anteriore destro (+) Anteriore destro (-) Anteriore sinistro (+) Anteriore sinistro (-) Posteriore sinistro (+) Posteriore sinistro (-)

▲ AVVERTENZA

Collegamento del connettore ISO

La disposizione dei terminali per i connettori ISO dipende dal tipo di veicolo di cui si è in possesso. Accertarsi di eseguire i collegamenti corretti per evitare danni all'unità.

Il collegamento default per il fascio dei cavi è descritto in [1](#) qui sotto. Se i terminali del connettore ISO sono impostati come descritto in [2](#), eseguire il collegamento come illustrato. Per installare questa unità nei veicoli **Volkswagen**, assicurarsi di ricollegare il cavo come mostrato di seguito al punto [2](#).

[1](#) (Impostazione default) Il terminale A-7 (rosso) del connettore ISO del veicolo è collegato all'accensione e il terminale A-4 (giallo) è collegato alla fonte di alimentazione costante.

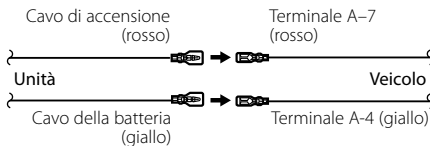

[2](#) Il terminale A-7 (rosso) del connettore ISO del veicolo è collegato alla fonte di alimentazione costante e il terminale A-4 (giallo) è collegato alla chiavetta di accensione del veicolo.

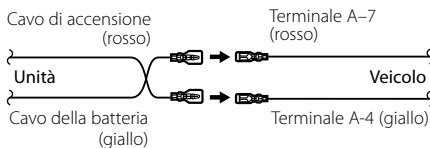

Installazione/rimozione dell'unità

Installazione

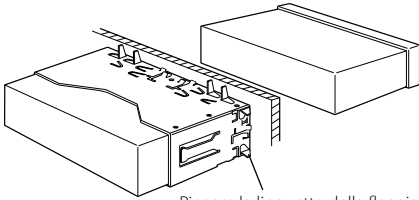

Piegare le linguette della flangia di montaggio con un cacciavite o un attrezzo simile e applicarla in posizione.



- Accertarsi che l'unità sia installata saldamente in posizione. Se l'unità è instabile, possono verificarsi problemi di funzionamento (per esempio, possono verificarsi interruzioni di suono).



ATTENZIONE

Installare l'unità nella console del veicolo. Non toccare la parte metallica dell'unità durante e subito dopo averla utilizzata. Le parti metalliche come il dissipatore di calore e l'involucro diventano molto caldi.

Rimozione della struttura in gomma dura

- 1 Far scattare i perni di attivazione dello strumento di rimozione e rimuovere i due blocchi dal livello superiore. Sollevare l'intelaiatura e tirarla in avanti come illustrato nell'immagine.

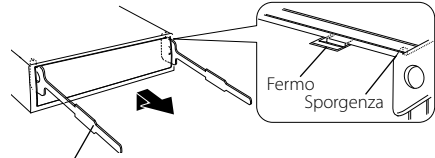

Accessorio②
Strumento per la rimozione

- 2 Una volta rimosso il livello superiore, rimuovere le due posizioni inferiori.



- L'intelaiatura può essere rimossa dal lato inferiore nella stessa maniera.

Rimozione dell'unità

- 1 Fare riferimento alla sezione <Rimozione della struttura in gomma dura>, quindi rimuovere la struttura in gomma dura.
- 2 Staccare il frontalino.
- 3 Inserire completamente i due strumenti di rimozione nelle fessure su ogni lato, come illustrato.
- 4 Premere lo strumento di rimozione verso il basso durante l'inserimento ed estrarre l'unità a metà.

Accessorio②

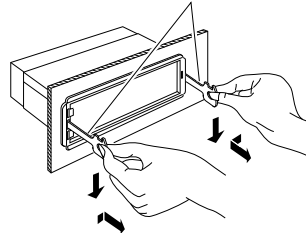

- Fare attenzione a non ferirsi con lo strumento di rimozione.
- 5 Estrarre completamente l'unità tirandola con le mani, facendo attenzione a non farla cadere.

Guida alla soluzione di problemi

Alcune funzioni di questa unità potrebbero essere disabilitate a causa di alcune impostazioni eseguite sulla stessa.

- ! • **Impossibile impostare il subwoofer.**
- **Impossibile impostare il filtro passa basso.**
- **Nessuna uscita dal subwoofer.**
 - ▶ <Uscita subwoofer> di <Impostazione delle funzioni> (pagina 74) non è impostato su On.
 - L'uscita preamplificata non è impostata su subwoofer. [☞] "SWITCH PRE" di <Impostazione delle funzioni> (pagina 74)

- ! **Impossibile impostare la fase del subwoofer.**
 - ▶ Il filtro passa basso subwoofer è impostato su "THROUGH". [☞] "LPF SUB-W" di <Impostazione delle funzioni> (pagina 74)

- ! **Il timer di spegnimento non funziona.**
 - ▶ <Uscire dal modo dimostrativo> (pagina 70) non è disattivato.

- ! **Il volume non può essere regolato.**
 - ▶ L'unità è in modo Ricerca brano. [☞] Annullare il modo Ricerca brano. (pagina 78)
 - ▶ • L'unità è in modo Ricerca brano. [☞] Annullare il modo Ricerca brano. (pagina 78)
 - L'unità è impostata in modo Impostazione delle funzioni. [☞] Annullare il modo Impostazione delle funzioni. (pagina 74)

Ciò che può sembrare un problema di funzionamento dell'unità può essere in realtà soltanto il risultato di operazioni o collegamenti errati. Prima di rivolgersi ad un centro di assistenza, è consigliabile eseguire i controlli indicati nella tabella sottostante.

Generale

- ? **Il tono di conferma operazione (bip) non viene emesso.**
 - ✓ Si sta usando la presa di uscita preamplificata.
 - [☞] Non è possibile emettere il tono di conferma dei tasti dalla presa di uscita preamplificata.

Sorgente sintonizzatore

- ? **La ricezione radio è scarsa.**
 - ✓ L'antenna dell'automobile non è estesa.
 - [☞] Estrarre completamente l'antenna.

Sorgente disco

- ? **Il disco specificato non viene riprodotto, ma un altro disco viene riprodotto al suo posto.**
 - ✓ Il CD specificato è sporco.
 - [☞] Pulire il CD come indicato nella sezione <Modo d'impiego dei CD> (pagina 69).
 - ✓ Il disco è graffiato.
 - [☞] Usare un altro disco.

Sorgente file audio

- ? **L'audio salta quando viene riprodotto un file audio.**
 - ✓ Il supporto è graffiato o sporco.
 - [☞] Pulire il CD come indicato nella sezione <Modo d'impiego dei CD> (pagina 69).
 - ✓ Le condizioni di registrazione non sono buone.
 - [☞] Registrare nuovamente il supporto o utilizzarne un altro.

I messaggi mostrati di seguito visualizzano sul display i problemi del sistema.

- TOC ERROR:** Il CD è sporco. Il CD è stato inserito capovolto. Il CD è graffiato.
- ERROR 05:** Impossibile leggere il disco.
- ERROR 99:** L'unità non funziona correttamente.
✚ Premete il tasto di ripristino dell'unità. Se il codice "ERROR 99" non scompare, rivolgersi al centro di assistenza più vicino.
- IN (lampeggia):** Il lettore CD non funziona correttamente.
✚ Reinserite il CD. Se non è possibile espellere il CD o il display continua a lampeggiare anche quando il CD è stato reinserito correttamente, disattivate l'alimentazione e rivolgetevi al centro di assistenza più vicino.
- PROTECT:** Cortocircuito del cavo dell'altoparlante oppure contatto tra lo stesso e il telaio del veicolo con la successiva attivazione della funzione di protezione.
✚ Cablate o isolate correttamente il cavo dell'altoparlante e premete il tasto di ripristino. Se il codice "PROTECT" non scompare, rivolgetevi al centro di assistenza più vicino.
- NA FILE:** Un file audio è riprodotto con un formato non ammesso da quest'unità.
- COPY PRO:** Riproduzione di un file protetto da copia.
- NO MUSIC/ERROR 15:** Sono stati riprodotti media privi di dati registrati leggibili dall'unità.

Specifiche

Sezione del sintonizzatore FM

Gamma di frequenza (passi da 50 kHz)
: 87,5 MHz – 108,0 MHz
Sensibilità utile (S/R = 26 dB)
: 1 μ V/75 Ω
Sensibilità silenzioso (S/R = 46 dB)
: 2,5 μ V/75 Ω
Risposta di frequenza (\pm 3,0 dB)
: 30 Hz – 15 kHz
Rapporto segnale/rumore (MONO)
: 63 dB
Separazione stereo (1 kHz)
: 40 dB

Sezione del sintonizzatore MW

Gamma di frequenza (passi da 9 kHz)
: 531 kHz – 1611 kHz
Sensibilità utile (S/R = 20 dB)
: 36 μ V

Sezione del sintonizzatore LW

Gamma di frequenza
: 153 kHz – 279 kHz
Sensibilità utile (S/R = 20 dB)
: 57 μ V

Sezione del lettore CD

Diodo laser
: GaAlAs
Filtro digitale (D/A)
: Sovraccampionamento ottuplo
Convertitore D/A
: 24 Bit
Velocità rotazione
: 500 – 200 giri/min. (CLV)
Oscillazioni e fluttuazioni del suono
: Al di sotto dei limiti misurabili
Risposta di frequenza (\pm 1 dB)
: 20 Hz – 20 kHz
Distorsione armonica complessiva (1 kHz)
: 0,01 %
Rapporto segnale/rumore (1 kHz)
: 105 dB
Gamma dinamica
: 93 dB
Decodifica MP3
: Conforme a MPEG-1/2 Audio Layer-3
Decodifica WMA
: Conforme a Windows Media Audio

Sezione audio

Potenza di uscita massima
: 50 W x 4
Potenza di uscita (DIN 45324, +B=14,4V)
: 22 W x 4
Impedenza altoparlanti
: 4 – 8 Ω
Controlli di tono
Bassi : 100 Hz \pm 8 dB
Toni medi : 1 kHz \pm 8 dB
Alti : 10 kHz \pm 8 dB
Livello preuscita/carico (CD) (KDC-3047/
KDC-3047GY/ KDC-3047M/ KDC-3347/ KDC-314)
: 2000 mV/10 k Ω
Impedenza di preuscita (KDC-3047/ KDC-3047GY/
KDC-3047M/ KDC-3347/ KDC-314)
: \leq 600 Ω

Ingresso ausiliario

Risposta di frequenza (\pm 3 dB)
: 20 Hz – 20 kHz
Vollaggio massimo d'ingresso
: 1200 mV
Impedenza ingresso
: 10 k Ω

Generale

Tensione di alimentazione (11 – 16 V ammesso)
: 14,4 V
Consumo di corrente massimo
: 10 A
Ingombro effettivo di installazione (L x H x P)
: 182 x 53 x 155 mm
Peso
: 1,3 kg

Le specifiche sono soggette a cambiamenti senza preavviso.

Índice

Antes de su utilización	91
Funciones básicas	92
Antes de su utilización	
Operaciones generales	
Reproducción de música	
Escuchar la radio	
General	94
Extracción de la placa frontal	
Silenciación del volumen al recibir una llamada telefónica	
Indicador de visualización	
Selección de pantalla de texto	
Configuración de las funciones	96
<AJUSTES>	
<AJUSTE INICIAL>	
<MODO DE DEMOSTRACIÓN>	
<CONTROL DEL AUDIO>	
Funcionamiento de los discos de música/archivos de audio	100
Función de reproducción	
Búsqueda de música	
Búsqueda directa de música	
Funcionamiento del sintonizador	101
PTY (Tipo de programa)	
Preajuste del tipo de programa	
Cambio del idioma de la función PTY	
Operaciones básicas del mando a distancia	102
Apéndice	103
Accesorios/ Procedimiento de instalación	104
Conexión de cables a los terminales	105
Instalación/ Desmontaje de la unidad	107
Guía Sobre Localización De Averías	108
Especificaciones	110



Declaración de conformidad con respecto a la Directiva EMC 2004/108/CE

Fabricante:

Kenwood Corporation

2967-3 Ishikawa-machi, Hachioji-shi, Tokyo, 192-8525 Japón

Representante en la UE:

Kenwood Electronics Europe BV

Amsterdamsseweg 37, 1422 AC UITHOORN, Países Bajos

Funciones básicas

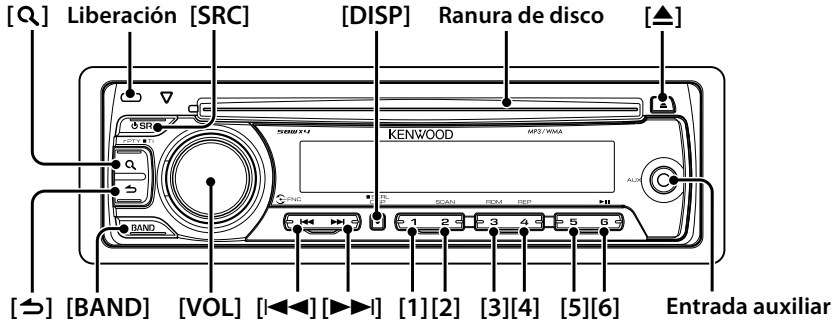

Antes de su utilización

Salir del modo de demostración

Desconecte el modo de demostración cuando utilice la unidad por primera vez después de la instalación.

- 1 Pulse la rueda [VOL] para salir del modo de demostración cuando aparezcan los mensajes "CANCEL DEMO", "PRESS", "VOLUME KNOB" (aproximadamente, 15 segundos).
- 2 Seleccione "YES" y pulse la rueda [VOL]. Si selecciona "NO", gire la rueda [VOL].



- El modo de demostración puede cancelarse también en "DEMO MODE" dentro de <Configuración de las funciones> (página 96).

Ajuste del reloj

- 1 Pulse el botón [DISP] varias veces hasta que aparezca el reloj ("CLOCK").
- 2 Mantenga presionado el botón [DISP] hasta que la visualización de la hora parpadee.
- 3 Gire la rueda [VOL] para ajustar la hora.
- 4 Pulse la rueda [VOL] para finalizar el ajuste de la hora. La visualización de los minutos parpadea.
- 5 Gire la rueda [VOL] para ajustar los minutos.
- 6 Pulse la rueda [VOL] para finalizar el ajuste de los minutos.



- Puede realizar este ajuste cuando "TIME SYNC" esté ajustado a "OFF" dentro de <Configuración de las funciones> (página 96).

Operaciones generales

Selección de fuente y encendido

Encienda la unidad presionando el botón [SRC]. Cuando la unidad esté encendida, si pulsa el botón [SRC] la unidad cambiará entre las fuentes reproducibles en el orden siguiente: Sintonizador ("TUNER") → CD ("CD") → Entrada auxiliar ("AUX") → En espera ("STANDBY") → Sintonizador ("TUNER"). Mantenga pulsado el botón [SRC] durante al menos 1 segundo para apagar la unidad.



- La fuente "CD" puede seleccionarse cuando esté lista cada fuente que desea reproducir.

Volumen

Al girar la rueda [VOL] es posible ajustar el volumen del audio.

Visualización del reloj y cambio del modo de visualización

Si pulsa el botón [DISP] podrá seleccionar el modo de visualización. Consulte <Selección de pantalla de texto> (página 95). Mantenga pulsado el botón [DISP] para cambiar la visualización.

Entrada auxiliar

Es posible conectar un dispositivo de audio portátil con un conector mini estéreo (3,5 mm Ø).

Reproducción de música

Reproducción de un disco

Introduzca un disco en la ranura para discos. Una vez introducido, se cambia la fuente automáticamente y comienza la reproducción de una canción.

Selección de carpeta

Pulse el botón [BAND] para cambiar la carpeta.

Selección de canción

Pulse el botón [◀◀] o [▶▶] para seleccionar una canción (pista o archivo).

Si pulsa el botón [◀◀] o [▶▶] se realizará un avance o retroceso rápido de la música. (No se emite ningún sonido mientras se reproduce un archivo de audio).

Pausa y reproducción

Si pulsa el botón [6] se realizará una pausa o se reanudará la reproducción de una canción (pista o archivo).

Extracción del disco

Pulse el botón [▲] para expulsar un disco.



- Para obtener información sobre los archivos de audio reproducibles, consulte <Acerca del archivo de audio> (página 103).

Escuchar la radio

Selección de la fuente de radio

Pulse el botón [SRC] repetidamente para cambiar la fuente a "TUNER".

Selección de banda

Pulse el botón [BAND] para cambiar el canal de recepción (FM1, FM2, FM3, AM).

Selección de emisora

Pulse el botón [◀◀] o [▶▶] para seleccionar la emisora.

Memorias de emisora

Pulse el botón [1] – [6] para recuperar la emisora memorizada.

Mantenga pulsado el botón [1] – [6] durante al menos 2 segundos para memorizar la emisora seleccionada actualmente.

Información de tráfico

Pulse el botón [Q] durante al menos 1 segundo. Activa o desactiva la función de información de tráfico. Cuando se activa la función, el indicador "TI" se enciende.

Si el boletín de tráfico comienza cuando la función está activada, se muestra "TRAFFIC" y se recibe la información de tráfico.



- Los detalles acerca de la selección de emisora en funcionamiento se establecen en "SEEK MODE" dentro de <Configuración de las funciones> (página 96).
- Las emisoras que pueden recibirse pueden memorizarse de forma automática. Consulte "AUTO MEMORY" dentro de <Configuración de las funciones> (página 96).
- Pueden memorizarse hasta 6 emisoras con los botones [1] – [6] en cada canal (FM1, FM2, FM3, AM).
- Se pueden memorizar hasta 6 emisoras con una banda diferente (FM/AM) en el botón [1] – [6] de acuerdo con el ajuste de "PRESET TYPE" dentro de <Configuración de las funciones> (página 96).
- Si se ajusta el volumen durante la recepción de la información sobre tráfico, el volumen ajustado se memoriza automáticamente. El volumen memorizado se aplicará la próxima vez que active la función de información sobre tráfico.

General

Extracción de la placa frontal

La placa frontal de la unidad puede desmontarse y transportarse, lo que le ayuda a evitar los robos.

Desmonte la placa frontal

Pulse el botón de liberación.

Colocación de la placa frontal

Consulte el diagrama siguiente cuando vuelva a fijar la placa frontal.

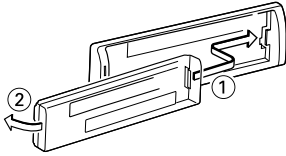

- Después de pulsar el botón de liberación, desmunte la placa frontal inmediatamente. Si la placa frontal se deja montada, podría caerse debido a las vibraciones y otros peligros.
- La placa frontal es una pieza de precisión y puede resultar dañada por golpes o sacudidas.
- Guarde la placa frontal en su estuche cuando se encuentre desconectada.
- No deje la placa frontal desmontada o el estuche de la placa frontal en lugares expuestos a la luz directa del sol o excesivamente húmedos o calurosos. Además deberá evitar sitios con mucho polvo o la posibilidad de que se derrame agua sobre ella.

Silenciación del volumen al recibir una llamada telefónica

El sistema de audio se silencia automáticamente cuando se recibe una llamada.

Cuando se recibe una llamada aparece el mensaje

“CALL”.

El sistema de audio se detiene.

Escuchar la radio durante una llamada

Pulse el botón [SRC].

El mensaje “CALL” desaparece y el sistema de audio vuelve a activarse.

Cuando la llamada finaliza

Cuelgue el teléfono.

El mensaje “CALL” desaparece y el sistema de audio vuelve a activarse.



- Para utilizar la función de silenciamiento de TEL, es necesario conectar el cable MUTE al teléfono mediante el uso de un accesorio telefónico comercial. Remítase a <Conexión de cables a los terminales> (página 105).

Indicador de visualización

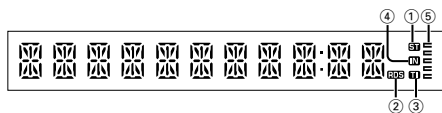

- ① Indicador "ST": se enciende cuando se recibe una difusión en estéreo.
- ② Indicador "RDS": se enciende cuando el servicio RDS está disponible.
- ③ Indicador "TI": se enciende cuando la función de información sobre tráfico se ha activado.
- ④ Indicador "IN": se enciende cuando hay un disco en la unidad.
- ⑤ Indicador "⏸": muestra la imagen indicando el estado de funcionamiento de todas las fuentes o el ajuste del control de audio.

Selección de pantalla de texto

Cambia la información de visualización en cada siguiente fuente;

En la fuente de sintonizador

Información	Visualización
Nombre del servicio de programa (FM)	"FREQ/PS"
Texto de radio (FM)	"RADIO TEXT"
Frecuencia (MW, LW)	"FREQUENCY"
Reloj	"CLOCK"

En la fuente CD

Información	Visualización
Título del disco	"DISC TITLE"
Título de la pista	"TRACK TITLE"
Tiempo de reproducción y número de la pista	"P-TIME"
Reloj	"CLOCK"

En la fuente de archivo de audio

Información	Visualización
Título de la música y nombre del artista	"TITLE"
Nombre del álbum y nombre del artista	"ALBUM"
Nombre de la carpeta	"FOLDER NAME"
Nombre del archivo	"FILE NAME"
Tiempo de reproducción y número de música	"P-TIME"
Reloj	"CLOCK"

En la fuente Modo de espera/ Entrada auxiliar

Información	Visualización
Nombre de la fuente	"SOURCE NAME"
Reloj	"CLOCK"

Seleccione el texto

Pulse el botón [DISP].



- Al seleccionar la pantalla de visualización del reloj, se cambiará el ajuste de visualización de cada fuente a la pantalla de visualización de reloj.
- Si el ítem de pantalla seleccionado no contiene ninguna información, se muestra información alternativa.

Configuración de las funciones

Configure la unidad. Puede configurar las funciones siguientes.

1 Seleccione una fuente

Pulse el botón [SRC].

Los elementos que se visualizarán varían en función de la fuente seleccionada. Consulte la lista de funciones que se muestra a continuación.

2 Acceda al modo de modo de configuración de las funciones

Pulse la rueda [VOL].

Aparecerá el mensaje "FUNCTION".

3 Seleccione el elemento Función

Gire la rueda [VOL] para visualizar el elemento deseado y, a continuación, pulse la rueda [VOL]. Repita la operación anterior para seleccionar el elemento de la función que desea ajustar. Pulse el botón [↩] para retroceder al elemento anterior.

4 Configure el elemento Función

Gire la rueda [VOL] para seleccionar el ajuste deseado y, a continuación, pulse la rueda [VOL].

5 Salga del modo Configuración de las funciones

Pulse el botón [↩] durante al menos 1 segundo.

Elemento de la función

Leyenda :

No. Nombre de la función: "Function name displayed on this unit" ► "Ajuste 1"*, "Ajuste 2"...

Se describe la función relacionada con el elemento de la función seleccionado. Para obtener información sobre dónde aparece, consulte el **No.** proporcionado en la lista de funciones.



- El ajuste marcado con * es un ajuste predeterminado de fábrica.
- La función marcada con *1 es compatible sólo con KDC-3047/ KDC-3047M/ KDC-3247/ KDC-314.

<AJUSTES>

1 Ajuste del reloj: "CLOCK ADJ"

Ajusta el reloj

1. Gire la rueda [VOL] para ajustar la hora.
2. Pulse la rueda [VOL] para finalizar el ajuste de la hora. La visualización de los minutos parpadea.
3. Gire la rueda [VOL] para ajustar los minutos.
4. Pulse la rueda [VOL] para finalizar el ajuste de los minutos.



- Puede realizar este ajuste cuando la función "TIME SYNC" se ha definido en "OFF".

2 Sincronización del reloj: "TIME SYNC" ► "ON"*, "OFF"

Sincronización de los datos horarios de la emisora RDS y el reloj de esta unidad.

3 Regulador: "DIMMER SET" ► "ON", "OFF"*

Ajusta el brillo de la pantalla de acuerdo con la iluminación de alrededor.

4 Cambio de texto: "TEXT SCROLL" ► "AUTO", "MANUAL"*

Cambia la visualización del CD, el archivo de audio y el texto de radio.

5 Exploración local: "LOCAL SEEK" ► "ON", "OFF"*

Sólo las emisoras con buena recepción se buscarán con la sintonización de búsqueda automática. (sólo FM)

6 Modo de exploración: "SEEK MODE" ►

"AUTO1"*, "AUTO2", "MANUAL"

Selecciona el modo de sintonización de la radio.

Modo de sintonización	Visualización	Operación
Búsqueda automática	"AUTO1"	Búsqueda automática de una emisora.
Búsqueda de emisora presintonizada	"AUTO2"	Búsqueda de emisoras por orden en la memoria de presintonización.
Manual	"MANUAL"	Control de sintonización manual normal.

7 Memoria automática: "AUTO MEMORY"

Memoriza automáticamente seis estaciones con buena recepción.

Si selecciona "YES" y pulsa la rueda [VOL] se iniciará el funcionamiento de la memoria automática.



- Esta configuración puede realizarse cuando se ha seleccionado "TYPE NORM" para el elemento <Cambio de memorias de presintonización mezcladas>.

8 Recepción monaural: "MONO SET" ► "ON", "OFF"*

Es posible reducir el ruido recibiendo las emisoras estéreo en monaural. (sólo FM)

9 Noticias: "NEWS SET" ► "OFF"*, "0" - "90"

Recibe automáticamente el boletín de noticias cuando se inicia. Establece el tiempo durante el cual se va a deshabilitar la interrupción después del comienzo de otro boletín de noticias.

Si cambia "NEWS 00M" a "NEWS 90M" esta función se activará.

Si el boletín de noticias empieza cuando está función está activada, se muestra "NEWS" y se reciben las noticias. Si se ha ajustado "20M", la recepción de un nuevo boletín de noticias no comenzará durante 20 minutos.

El volumen del boletín de noticias es el mismo nivel que se estableció para la información de tráfico.

10 Frecuencia alternativa: "AF SET" ► "ON"*, "OFF"

Cuando la recepción es pobre, cambia automáticamente a otra frecuencia emitiendo el mismo programa en la misma red RDS con una mejor recepción.

11 Regional RDS: "RDS REG" ► "ON"*, "OFF"

Establece si cambiar a la emisora sólo en la región específica que utiliza el control "AF".

12 Exploración TP automática: "ATP SEEK" ► "ON"*, "OFF"

Cuando la recepción de la emisora de información sobre tráfico es débil, busca automáticamente una emisora que se reciba mejor.

13 Definir el nombre: "AUX NAME" ► "AUX"*, "DVD", "PORTABLE", "GAME", "VIDEO", "TV"

Ajusta la visualización cuando se cambia a la fuente AUX.

<AJUSTE INICIAL>

14 Cambio de memorias de presintonización mezcladas: "PRESET TYPE" ► "TYPE NORM"*, "TYPE MIX"

"TYPE NORM":

1 emisora puede asignarse a 1 botón predefinido en cada una de las 4 emisoras (FM1, FM2, FM3 y AM), es decir, que puede predefinirse un total de 24 emisoras (6 emisoras x 4 canales).

"TYPE MIX":

Puede asignarse un total de 6 emisoras a un total de 6 botones predefinidos independientemente del canal (FM1, FM2, FM3 y AM). Puede recuperar una emisora predefinida sin cambiar entre los canales.

15 Pitido: "KEY BEEP" ► "ON"*, "OFF"

Activación/desactivación del sonido de comprobación del funcionamiento (pitido).

16 Ajuste del idioma ruso: "RUSSIAN SET" ► "ON", "OFF"*

Cuando este ajuste se activa, aparecen las siguientes cadenas de texto en ruso:
Nombre de carpeta/ Nombre de archivo/ Título de canción/ Nombre de artista/ Nombre de álbum

17 Temporizador de apagado: "P-OFF WAIT" ► "----", "20M"*, "40M", "60M"

Ajuste del temporizador para apagar esta unidad automáticamente en modo de espera prolongado.

Este ajuste sirve para ahorrar energía de la batería del vehículo.

--- -: La función del temporizador de apagado está desactivada.

20M: Desactiva la alimentación transcurridos 20 minutos.

40M: Desactiva la alimentación transcurridos 40 minutos.

60M: Desactiva la alimentación transcurridos 60 minutos.

18 Fuente AUX integrada: "BUILTIN AUX" ► "ON1"*, "ON2", "OFF"

Al ajustar en ON (activado), se puede seleccionar la fuente AUX.

ON1: Emite el sonido de la unidad externa conectada en el terminal AUX al cambiar a la fuente AUX.

ON2: Se activa la función del atenuador cuando la unidad se enciende con la fuente AUX seleccionada.

Desactiva la función del atenuador cuando se escucha la emisión desde una unidad externa. Esto previene el ruido producido cuando no se encuentra conectada ninguna unidad externa en el terminal AUX.

OFF: Desactiva la selección de la fuente AUX.

Ajuste en OFF cuando no utilice la terminal AUX.

19 LECTURA DE CD: "CD READ" ► "1"*, "2"

Establece el método de lectura de CD.

Cuando no se pueda reproducir un formato especial de CD, ajuste esta función en "2" para forzar la reproducción. Tenga en cuenta que algunos CDs de música puede que no se reproduzcan incluso ajustando a "2".

Además, los archivos de audio no podrán reproducirse cuando el ajuste está en "2".

Normalmente, mantenga este ajuste en "1".

1 : Distingue automáticamente entre disco de archivos de audio y CD de música cuando se reproduce el disco.

2 : Fuerza la reproducción como CD de música.

Configuración de las funciones

20 Cambio de salida de previo*1: "SWITCH PRE"

► "REAR"*, "SUB-W"

Cambia la salida del preamplificador entre la salida trasera ("REAR") y la salida del subwoofer ("SUB-W").

21 Selección de altavoz: "SP SELECT" ► "OFF"*, "5/4", "6*9/6", "OEM"

Sintonización para que el valor de System Q sea óptimo cuando se ajusta el tipo de altavoz de la forma siguiente;

Tipo de altavoz	Visualización
Desactivado	"SP OFF"
Para altavoz de 5 y 4 pulgadas	"SP 5/4"
Para altavoz de 6 y 6x9 pulgadas	"SP 6*9/6"
Para altavoz OEM	"SP OEM"

22 Actualización del firmware: "F/W UP xx.xx"

Actualiza el firmware.

Seleccione "YES" y después pulse la rueda [VOL] para empezar a actualizar el firmware.



- Para obtener información sobre cómo actualizar el firmware, acceda a nuestro sitio web.
<http://www.kenwood.com/cs/ce/>

<MODO DE DEMOSTRACIÓN>

23 Modo de demostración: "DEMO MODE" ►

"ON"*, "OFF"

Especifica cuando habilitar la demostración.

<CONTROL DEL AUDIO>

24 Salida del subwoofer*1: "SUB-W SET" ► "ON"*, "OFF"



- Esta configuración puede realizarse cuando se ha seleccionado "SUB-W" para el elemento <Cambio de salida de previo>..

25 Realce de graves: "BASS BOOST" ► "LV1"*, "LV2", "OFF"

26 System Q "SYSTEM Q" ► "NATURAL"*, "ROCK", "POPS", "EASY", "TOP 40", "JAZZ", "GAME", "USER"

Cambia entre las siguientes curvas del ecualizador predefinidas;
Natural, Rock, Pops, Easy, Top 40, Jazz, Game, Definido por el usuario



- "USER": Este aparece al ajustar el nivel de Bajos, Medios y Agudos. Cuando se cambia la configuración de System Q, el ajuste de bajos, medios y agudos sustituyen los valores de System Q.

27 Ajuste del nivel de graves: "BASS LEVEL"

► "- 8" - "+ 8"

28 Ajuste del nivel de medios: "MID LEVEL"

► "- 8" - "+ 8"

29 Ajuste del nivel de agudos: "TRE LEVEL"

► "- 8" - "+ 8"



- 27 - 29: Memoria del tono de fuente: El valor de configuración se coloca en la memoria por fuente.

30 Balance: "BALANCE" ► "L 15" - "R 15"

31 Fader: "FADER" ► "R 15" - "F 15"

32 Ajuste de nivel del subwoofer: "SUB-W LEVEL"

► "- 15" - "+ 15"

33 Filtro de paso inferior del subwoofer: "LPF SUB-W" ► "85", "120", "160", "THROUGH"(OFF)*

34 Fase del subwoofer: "PHASE" ► "REV"(180°), "NORM"(0°)*



- 32 - 34: Estos ajustes pueden realizarse cuando se ha seleccionado "ON" para el elemento <Salida del subwoofer>.
- 34: Este ajuste puede realizarse cuando se ha seleccionado cualquier configuración salvo "THROUGH" para el elemento <Filtro de paso inferior del subwoofer>.

35 Supremo: "SUPREME" ► "ON"*, "OFF"

Tecnología para extrapolar y complementar con algoritmos patentados, el rango de frecuencia alta que se corta al encodificar una velocidad de bits baja (menor a 128 Kbps, frecuencia de muestreo es 44,1 kHz).

La suplementación es optimizada por el formato de compresión (MP3 o WMA) y se procesa de acuerdo con la velocidad de transmisión de bits. El efecto es insignificante con música codificada a una velocidad de transmisión de bits alta, variable o que tenga un rango de frecuencia alta mínimo. Puede ajustarse mientras se reproduce la fuente de archivo de audio del CD.

36 Compensación del volumen: "VOL OFFSET" ►

"- 8" - "±0" (mientras la fuente es AUX: "- 8" - "+ 8")

El volumen de cada fuente puede ajustarse de manera diferente del volumen básico.

<Lista de funciones>

Elementos de función que aparecen durante el modo en espera

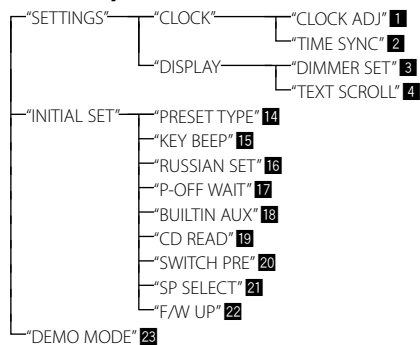

Elementos de función que aparecen cuando se selecciona la fuente radio

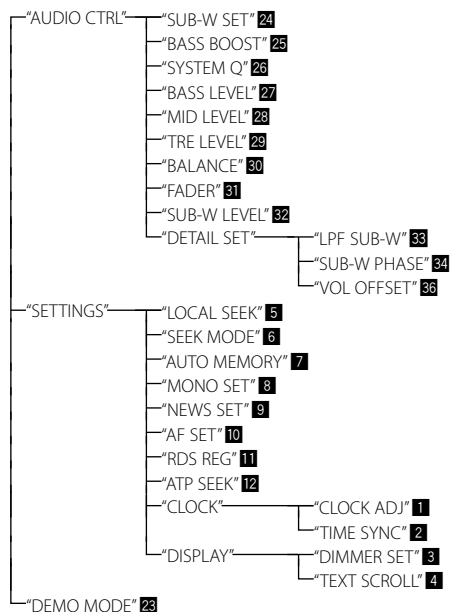

Elementos de función que aparecen cuando se selecciona la fuente CD y archivo de audio

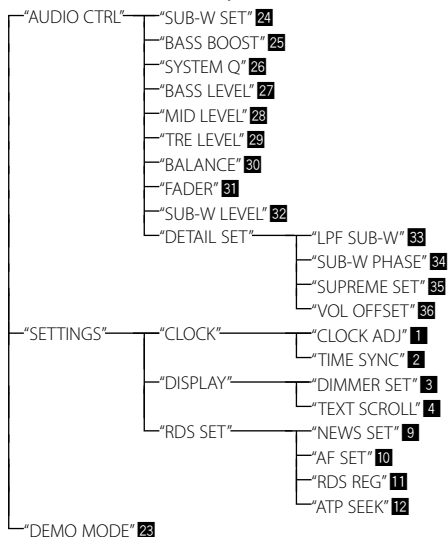

Elementos de función que aparecen cuando se selecciona una fuente AUX

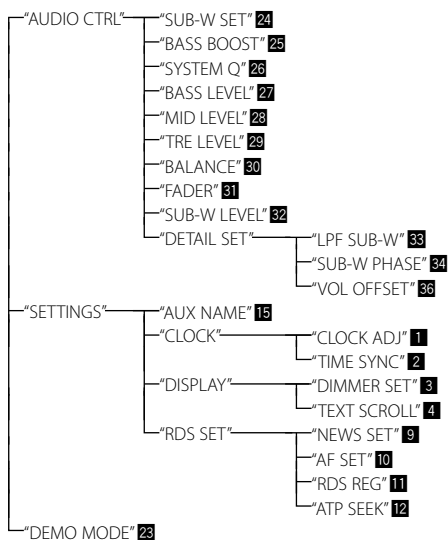

Funcionamiento de los discos de música/archivos de audio

Función de reproducción

Repetir reproducción

Pulse el botón [4].

Cambia entre Repetir pista ("TRAC REPEAT") y DESACTIVADO ("REPEAT OFF") cuando se pulsa durante la reproducción de un CD.

Cambia entre Repetir archivo ("FILE REPEAT"), Repetir carpeta ("FOLD REPEAT"), y DESACTIVADO ("REPEAT OFF") cuando se pulsa durante la reproducción de un archivo de audio.

Reproducción aleatoria

Pulse el botón [3].

Reproduce aleatoriamente la música en el disco o carpeta.

Cuando la reproducción aleatoria se activa, se muestra "DISC RANDOM"/"FOLD RANDOM".

Pulse este botón de nuevo para cancelar la reproducción aleatoria.

Explorar reproducción

Pulse el botón [2].

Reproduce sucesivamente la introducción de la música en el disco o carpeta.

Cuando está activada Explorar reproducción, se muestra "TRAC SCAN"/"FILE SCAN".

Pulse este botón otra vez para reproducir las canciones en modo normal empezando por la canción que se está reproduciendo actualmente.

Búsqueda de música

Selección de la música que desea escuchar del dispositivo o medio actualmente en reproducción.

1 Ingrese al modo de búsqueda de música

Pulse el botón [Q].

Se muestra "SEARCH".

Muestra el nombre del archivo de audio actual.

2 Busque la música

Archivo de audio

Tipo de operación	Operación
Movimiento entre las carpetas/archivos	Gire la rueda [VOL].
Selección de carpeta/archivo	Pulse la rueda [VOL].
Regresar a la carpeta anterior	Pulse el botón [↶].
Regresar a la carpeta raíz	Pulse el botón [BAND].

"<" o ">" al lado del nombre de carpeta mostrado indica que esta carpeta está precedida o seguida por otra carpeta.

Fuente CD

Tipo de operación	Operación
Movimiento entre las pistas	Gire la rueda [VOL].
Selección de pista	Pulse la rueda [VOL].
Regrese a la primera pista	Pulse el botón [BAND] antes de seleccionar una pista.

Cancelación del modo de búsqueda de música

Pulse el botón [↷] durante al menos 1 segundo.

Funcionamiento de KDC-3347 con el mando a distancia

Búsqueda directa de música

Busca la música introduciendo el número de pista.

1 Ingrese al modo de búsqueda de música directa

Pulse el botón [DIRECT] del mando a distancia.

Aparece "-- --".

2 Introduzca el número de música

Pulse los botones numéricos en el mando a distancia.

3 Busque la emisora

Pulse el botón [◀◀] o [▶▶].

Cancelación de la búsqueda directa de música

Pulse el botón [↷] en el mando a distancia.



- La búsqueda directa de música no puede realizarse durante la reproducción aleatoria o la reproducción con exploración.

Funcionamiento del sintonizador

PTY (Tipo de programa)

Selección del tipo de programa de abajo y búsqueda de una emisora;

Tipo de programa	Visualización	Tipo de programa	Visualización
Charlas	"SPEECH"	Boletín meteorológico	"WEATHER"
Música	"MUSIC"	Finanzas	"FINANCE"
Noticias	"NEWS"	Programas para niños	"CHILDREN"
Actualidades	"AFFAIRS"	Asuntos sociales	"SOCIAL"
Información	"INFO"	Religión	"RELIGION"
Deportes	"SPORT"	Telefonía	"PHONE IN"
Educación	"EDUCATE"	Viajes	"TRAVEL"
Drama	"DRAMA"	Ocio	"LEISURE"
Cultura	"CULTURE"	Música jazz	"JAZZ"
Ciencias	"SCIENCE"	Música country	"COUNTRY"
Varios	"VARIED"	Música nacional	"NATION M"
Música pop	"POP M"	Música "oldies"	"OLDIES"
Música rock	"ROCK M"	Música popular	"FOLK M"
Música lenta	"EASY M"	Documental	"DOCUMENT"
Clásica ligera	"LIGHT M"		
Clásica seria	"CLASSICS"		
Otras músicas	"OTHER M"		

- Los discursos y la música incluyen los siguientes tipos de programas.
Música: Elemento de caracteres negros.
Charlas: Elemento de caracteres blanco.

1 Ingrese al modo PTY

Pulse el botón [Q].

2 Seleccione el tipo de programa

Gire la rueda [VOL].

3 Búsqueda de la emisora del tipo de programa seleccionado

Pulse el botón [◀◀] o [▶▶].

4 Salga del modo PTY

Pulse el botón [↵].



- Esta función no puede utilizar durante la recepción de un boletín de tráfico o de AM.
- Cuando no se encuentre el tipo de programa seleccionado, se visualizará "NO PTY". Seleccione otro tipo de programa.

Preajuste del tipo de programa

Almacenamiento del tipo de programa en la memoria de botón predefinido y recuperación rápida del mismo.

Preajuste del tipo de programa

1 Seleccione el tipo de programa que desea predefinir

Remítase a <PTY (Tipo de programa)> (página 101).

2 Predefina el tipo de programa

Pulse el botón [1] — [6] deseado durante al menos 2 segundos.

Recuperación del tipo de programa predefinido

1 Ingrese al modo PTY

Remítase a <PTY (Tipo de programa)> (página 101).

2 Recupere el tipo de programa

Pulse el botón [1] — [6] deseado.

Cambio del idioma de la función PTY

Selección del idioma de visualización del tipo de programa del modo siguiente;

Idioma	Visualización
Inglés	"ENGLISH"
Francés	"FRENCH"
Alemán	"GERMAN"

1 Ingrese al modo PTY

Remítase a <PTY (Tipo de programa)> (página 101).

2 Ingrese al modo de cambio de idioma

Pulse el botón [Q].

3 Seleccione el idioma

Gire la rueda [VOL].

4 Salga del modo de cambio de idioma

Pulse el botón [VOL].

Operaciones básicas del mando a distancia

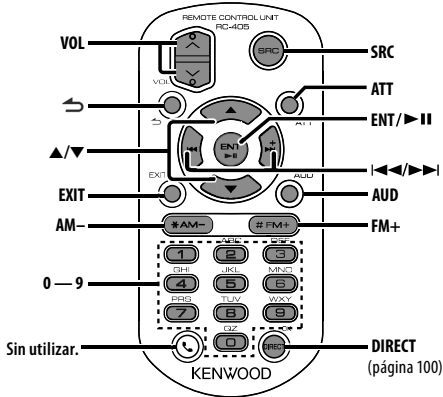

En la fuente de CD/archivo de audio

Selección de música: [**◀◀**]/[**▶▶**]

Selección de carpeta: [**FM+**]/[**AM-**]

Pausa/Reproducción: [**▶▶**]/[**◀◀**]

Movimiento entre las carpetas/archivos: [**▲**]/[**▼**]

Volver a la carpeta anterior: [**↶**]

Preparación del mando a distancia

Tire de la lámina de la pila del mando a distancia en la dirección de la flecha.



Control general

Control de volumen: [**VOL**]

Selección de fuente: [**SRC**]

Reducción de volumen: [**ATT**]

Al pulsar de nuevo el botón, el volumen vuelve al nivel anterior.

Volver al elemento anterior: [**↶**]

Salir del modo: [**EXIT**]

Selección de elemento: [**▲**]/[**▼**]

Determinación: [**ENT**]

Ingresar al modo de control de audio: [**AUD**]

En la fuente de sintonizador

Selección de banda: [**FM+**]/[**AM-**]

Selección de emisora: [**◀◀**]/[**▶▶**]

Recuperación de emisoras presintonizadas:
[**1**] — [**6**]

Cambio de la pila del mando a distancia

Utilice una pila botón disponible comercialmente (CR2025).

Introduzca un elemento puntiagudo, como un clip, en el orificio 1 y tire de la bandeja de la pila hacia afuera. Inserte las baterías con los polos + y - alineados correctamente, siguiendo la ilustración dentro de la caja.

Siga deslizando

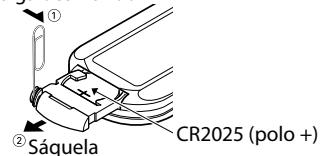

PRECAUCIÓN

- No deje el mando a distancia en superficies calientes como el salpicadero.
- Batería de litio. Existe peligro de explosión si la batería no se sustituye correctamente. Sustituya la batería únicamente con el mismo tipo o un tipo equivalente.
- El bloque de baterías no debe exponerse a una fuente de calor excesiva, como luz solar, fuego o similar.
- Mantenga la batería fuera del alcance de los niños y en su embalaje original hasta que esté listo para su uso. Deseche las baterías utilizadas de forma rápida. En caso de tragarse, póngase con un médico inmediatamente.

Apéndice

Acerca del archivo de audio

- **Archivos de audio que pueden reproducirse**
MP3 (.mp3), WMA (.wma)
- **Medio de disco reproducible**
CD-R/RW/ROM
- **Formato de archivo de disco reproducible**
ISO 9660 Nivel 1/2, Joliet, Romeo, nombre de archivo largo.

Aunque los archivos de audio son compatibles con los estándares especificados arriba, la reproducción puede ser imposible dependiendo de los tipos o condiciones de los medios.

• Orden de reproducción del archivo de audio

En el ejemplo del árbol de carpetas/archivos que se muestra a continuación, los archivos se reproducen en el orden de ① a ⑩.

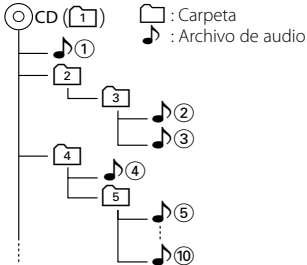

Puede encontrar un manual en línea acerca de los archivos de audio en el sitio web www.kenwood.com/cs/ce/audiophile/. En este manual en línea, se proporciona información detallada y notas que no se incluyen en este manual. Asegúrese de leer también el manual en línea.

Este producto no ha sido instalado en la línea de producción por el fabricante de un vehículo, ni tampoco por el importador profesional de un vehículo dentro del estado miembro de la UE.

Información acerca de la eliminación de equipos eléctricos, electrónicos y baterías al final de la vida útil (aplicable a los países de la Unión Europea que hayan adoptado sistemas independientes de recogida de residuos)



Los productos y las baterías con el símbolo de un contenedor con ruedas tachado no podrán ser desechados como residuos domésticos.

Los equipos eléctricos, electrónicos y baterías al final de la vida útil, deberán ser reciclados en instalaciones que puedan dar el tratamiento adecuado a estos productos y a sus subproductos residuales correspondientes.



Póngase en contacto con su administración local para obtener información sobre el punto de recogida más cercano. Un tratamiento correcto del reciclaje y la eliminación de residuos ayuda a conservar los recursos y evita al mismo tiempo efectos perjudiciales en la salud y el medio ambiente.

Nota: El símbolo "Pb" debajo del (contenedor con ruedas tachado) en baterías indica que dicha batería contiene plomo.

La marca para los productos que utilizan láser (excepto para algunas áreas)

**CLASS 1
LASER PRODUCT**

Esta etiqueta está colocada en el chasis e indica que el componente funciona con rayos láser de clase 1. Esto significa que el aparato utiliza rayos láser considerados como de clase débil. No existe el peligro de que este aparato emita al exterior una radiación peligrosa.

Accesorios/Procedimiento de instalación

Accesorios

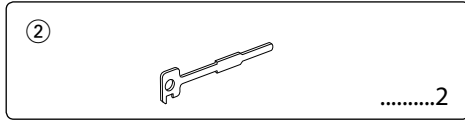
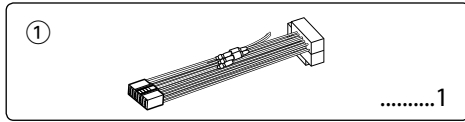

Procedimiento de instalación

1. Para evitar cortocircuitos, retire la llave del encendido y desconecte el terminal \ominus de la batería.
2. Realice las conexiones de los cables de entrada y salida adecuadas para cada unidad.
3. Conecte el cable del mazo de conductores.
4. Coja el conector B del mazo de conductores y conéctelo al conector de altavoces del vehículo.
5. Coja el conector A del mazo de conductores y conéctelo al conector de alimentación externa del vehículo.
6. Conecte el conector del mazo de conductores a la unidad.
7. Instale la unidad en su automóvil.
8. Vuelva a conectar el terminal \ominus de la batería.
9. Pulse el botón de reposición.



- La instalación y cableado de este producto requiere de habilidad y experiencia. Por motivos de seguridad, deja la labor de instalación y montaje en manos de profesionales.
- Asegúrese de utilizar para la unidad una fuente de alimentación de 12V CC con conexión a tierra negativa.
- No instale la unidad en un sitio expuesto a la luz directa del sol, o excesivamente húmedo o caluroso. Además deberá evitar sitios con mucho polvo o la posibilidad de que se derrame agua sobre ella.
- No utilice sus propios tornillos. Utilice sólo los tornillos suministrados. El uso de tornillos diferentes podría causar daños en la unidad principal.
- Si no se enciende la alimentación (se muestra "PROTECT"), el cable de altavoz puede que haya sufrido un cortocircuito o que haya tocado el chasis del vehículo y se haya activado la función de protección. Por lo tanto, el cable del altavoz debe ser revisado.
- Asegúrese de conectar todos los cables de manera segura insertando los conectores hasta que queden debidamente bloqueados.
- Si el encendido del vehículo no tiene la posición ACC, o si se conecta el cable de encendido a una fuente de

alimentación de tensión constante como, por ejemplo, un cable de la batería, la alimentación no quedará sincronizada con el encendido (es decir, la alimentación no se conectará o desconectará conjuntamente con el encendido). Si desea sincronizar la alimentación de la unidad con el encendido del vehículo, conecte el cable de encendido a una fuente de alimentación que se pueda conectar y desconectar con la llave de encendido.

- Utilice un conector adaptador (disponible en comercios) si el conector no encaja en el conector del vehículo.
- Enrolle los cables no conectados con una cinta de vinilo u otro material similar para que queden aislados. Para evitar cortocircuitos, no retire las tapas de los extremos de los cables o terminales no conectados.
- Si la consola tiene una tapa, asegúrese de instalar la unidad de modo que la placa frontal no golpee la tapa al abrir y cerrar.
- Si se funde el fusible, en primer lugar asegúrese de que los cables no hayan causado un cortocircuito, y luego reemplace el fusible usado por otro del mismo régimen.
- Conecte los cables de los altavoces a cada uno de los terminales correspondientes. La conexión compartida de los cables \ominus o la conexión a tierra de los mismos a cualquier parte metálica del automóvil podrá dañar la unidad o impedir su correcto funcionamiento.
- Después de instalar la unidad, compruebe que las lámparas de freno, las luces intermitentes, el limpiaparabrisas, etc. funcionen satisfactoriamente.
- Instale la unidad en un ángulo de 30° o menos.

Conexión de cables a los terminales

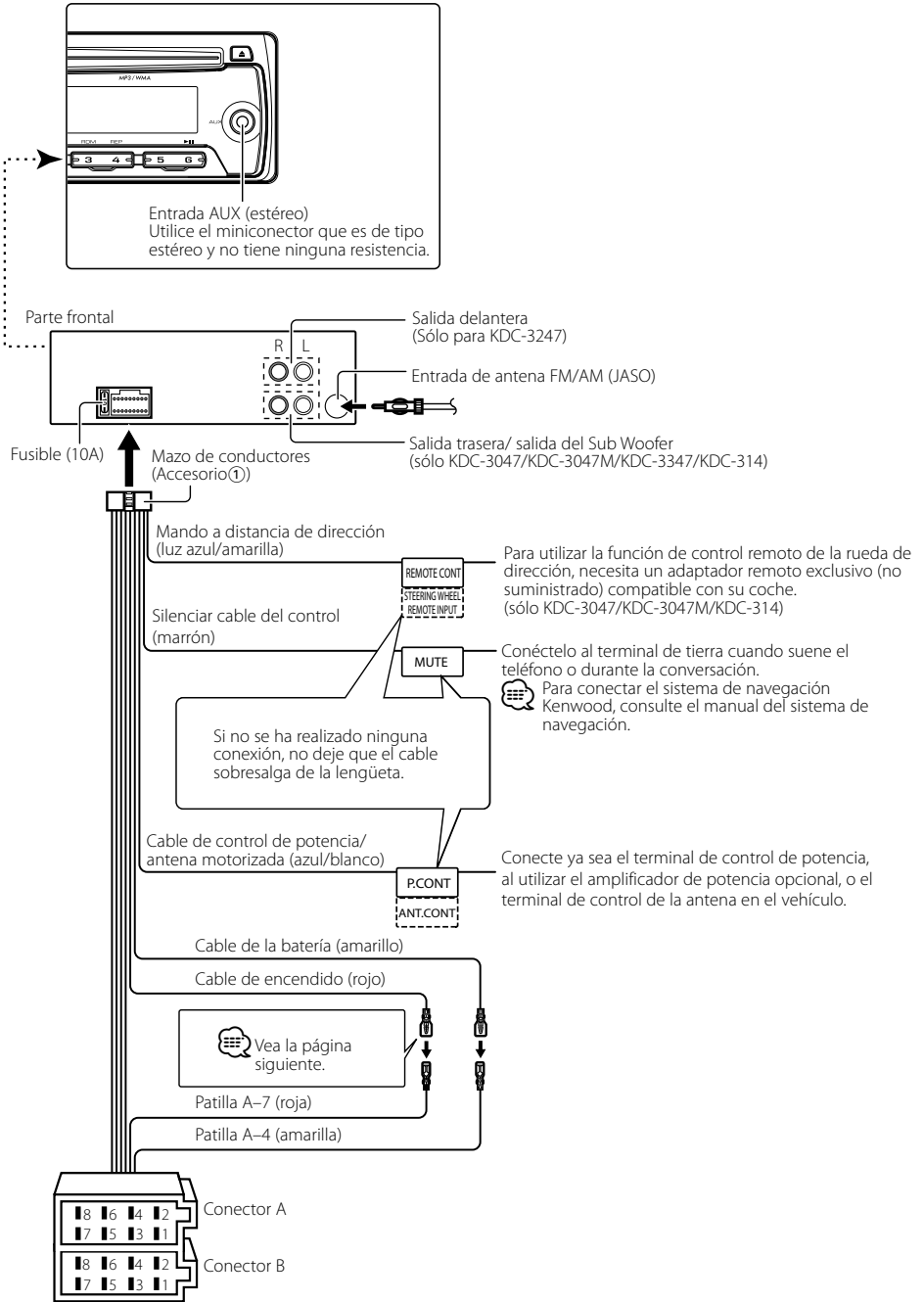

Conexión de cables a los terminales

Guía de función del conector

Número de patillas para conectores ISO	Color del cable	Funciones
Conector de alimentación exterior		
A-4	Amarillo	Batería
A-5	Azul/blanco	Control de alimentación
A-7	Rojo	Encendido (ACC)
A-8	Negro	Conexión a tierra (masa)
Conector de altavoz		
B-1	Púrpura	Trasero derecho (+)
B-2	Púrpura/negro	Trasero derecho (-)
B-3	Gris	Delantero derecho (+)
B-4	Gris/negro	Delantero derecho (-)
B-5	Blanco	Delantero izquierdo (+)
B-6	Blanco/Negro	Delantero izquierdo (-)
B-7	Verde	Trasero izquierdo (+)
B-8	Verde/negro	Trasero izquierdo (-)

▲ ADVERTENCIA

Conexión del conector ISO

La disposición de las patillas de los conectores ISO depende según el tipo de vehículo. Asegúrese de efectuar las conexiones de manera apropiada para evitar que se dañe la unidad.

El ajuste de fábrica para la conexión del mazo de conductores se describe más abajo en [1]. Si las patillas del conector ISO están dispuestos tal como se describe en [2], efectúe la conexión de la manera indicada en la figura.

Asegúrese de volver a conectar el cable como se indica en [2], a continuación, para instalar la unidad en vehículos **Volkswagen**.

- [1] (Ajuste de fábrica) La patilla A-7 (roja) del conector ISO del vehículo esta interconectada con el encendido, y la patilla A-4 (amarilla) está conectada a una fuente de alimentación constante.

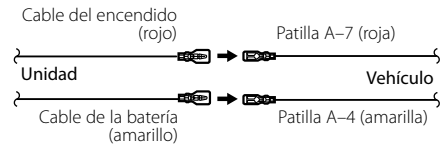

- [2] La patilla A-7 (roja) del conector ISO del vehículo está conectada a la fuente de alimentación constante, y la patilla A-4 (amarilla) está interconectada con el encendido.

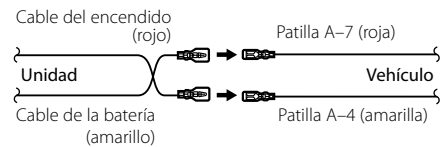

Instalación/Desmontaje de la unidad

Instalación

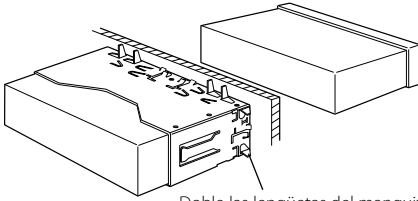

Doble las lengüetas del manguito de montaje con un destornillador o similar y fjelo.



- Asegúrese de que la unidad esté firmemente instalada en su lugar. Si está instalada en forma inestable, podrían ocurrir fallas de funcionamiento (p.ej., saltos de sonido).



PRECAUCIÓN

Instale esta unidad en la consola de su vehículo. No toque las partes metálicas de la unidad durante o justo después de utilizar la unidad. Las partes metálicas, tales como el radiador o la carcasa, pueden estar muy calientes.

Extracción del marco de goma rígida

- 1 Enganche las uñas de agarre en la herramienta de extracción y quite los dos enganches en el nivel superior. Suba el bastidor y tire de él hacia adelante tal como se indica en la figura.

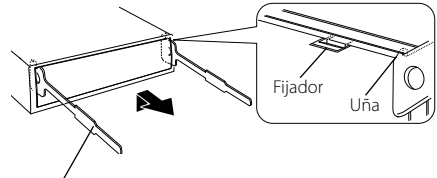

Accesorio ②
Herramienta de extracción

- 2 Al quitar el nivel superior, quite las dos posiciones inferiores.



- Se puede quitar el marco de la parte de abajo de la misma forma.

Desmontaje de la unidad

- 1 Consulte la sección <Extracción del marco de goma rígida> y, a continuación, retire el marco de goma rígida.
- 2 Desmonte la placa frontal.
- 3 Inserte profundamente las dos herramientas de extracción en las ranuras de cada lado, tal como se muestra en la figura.
- 4 Empuje la herramienta de extracción hacia abajo, mientras presiona hacia adentro, y extraiga la unidad hasta la mitad.

Accesorio ②

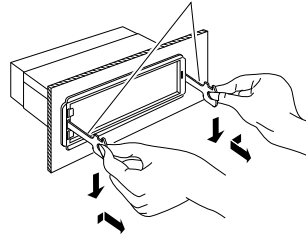

- Preste atención para no lastimarse con las uñas de agarre de la herramienta de extracción.
- 5 Termine de sacar la unidad con las manos, prestando atención para no dejarla caer.

Guía Sobre Localización De Averías

Algunas funciones de esta unidad podrían estar deshabilitadas debido a algunos ajustes realizados en la misma.

- !** • **No se puede configurar el subwoofer.**
- **No se puede configurar el filtro de paso bajo.**
- **No hay emisión del subwoofer.**
 - ▶ • <Salida del subwoofer> dentro de <Configuración de las funciones> (página 96) no está ajustado a Activado.
 - La salida de previo no está establecida en el subwoofer. **☞** "SWITCH PRE" dentro de <Configuración de las funciones> (página 96)

- !** • **No se puede configurar la fase del subwoofer.**
 - ▶ El filtro de paso inferior del subwoofer se ha fijado en "THROUGH". **☞** "LPF SUB-W" dentro de <Configuración de las funciones> (página 96)

- !** • **El temporizador de desactivación de alimentación no funciona.**
 - ▶ El elemento <Salir del modo de demostración> (página 92) no se ha desactivado.

- !** • **El volumen no puede ajustarse.**
 - ▶ • La unidad se ha fijado en el modo de Búsqueda de música. **☞** Cancele el modo de búsqueda de música. (página 100)
 - La unidad está ajustada al modo de configuración de funciones. **☞** Cancele el modo de configuración de funciones. (página 96)

Lo que podría parecer un fallo de funcionamiento de su unidad podría ser simplemente el resultado de un pequeño error de operación o de un defecto de conexión. Antes de acudir al servicio, verifique primero el siguiente cuadro sobre los problemas que se podrían presentar.

General

- ?** • **No suena el tono del sensor de toque (sonido de pitido).**
 - ✓ El terminal de salida de preamplificador está siendo utilizado.
 - ☞** El tono del sensor de toque no puede ser emitido desde el terminal de salida de preamplificador.

Fuente de sintonizador

- ?** • **Recepción de radio deficiente.**
 - ✓ No está extendida la antena del automóvil.
 - ☞** Extraiga completamente la antena.

Fuente de Disco

- ?** • **No se reproduce el disco especificado, sino otro.**
 - ✓ El CD especificado está muy sucio.
 - ☞** Limpie el CD, consultando el método de limpieza de CD de la sección <Manipulación de CDs> (página 91).
 - ✓ El disco está muy rayado.
 - ☞** Pruebe otro disco.

En la fuente de archivo de audio

- ?** • **El sonido se omite cuando se reproduce un archivo de audio.**
 - ✓ El medio está rayado o sucio.
 - ☞** Limpie el medio, remitiéndose a la limpieza de CD de la sección <Manipulación de CDs> (página 91).
 - ✓ La condición de grabación no es buena.
 - ☞** Grabe el medio de nuevo o utilice otro.

Los mensajes mostrados a continuación presentan las condiciones de su sistema.

- TOC ERROR: El CD está muy sucio. El CD está boca abajo.
El CD está muy rayado.
- ERROR 05: El disco no se puede leer.
- ERROR 99: Por algún motivo, la unidad funciona en forma defectuosa.
➔ Pulse el botón de reposición en la unidad.
Si el código "ERROR 99" no desaparece, póngase en contacto con su centro de servicio más cercano.
- IN (Parpadeo): La sección del reproductor de CD no está funcionando apropiadamente.
➔ Vuelva a insertar el CD. Si no se puede expulsar el CD o si la pantalla de visualización continua parpadeando aún cuando se haya vuelto a insertar correctamente el CD, apague la alimentación y póngase en contacto con el centro de servicio más cercano.
- PROTECT: El cable del altavoz tiene un corto circuito o toca el chasis del vehículo y por lo tanto se activa la función de protección.
➔ Conecte o aisle al cable del altavoz correctamente y pulse el botón de reposición. Si el código "PROTECT" no desaparece, póngase en contacto con su centro de servicio más cercano.
- NA FILE: Se reproduce un archivo de audio con un formato que no es compatible con esta unidad.
- COPY PRO: Se reprodujo un archivo con protección contra copias.
- NO MUSIC/ERROR 15: Se reprodujeron medios que no tenían datos grabados que la unidad pudiera reproducir.

Especificaciones

Sección del sintonizador de FM

- Gama de frecuencias (Intervalo 50 kHz)
 - : 87,5 MHz – 108,0 MHz
- Sensibilidad útil (Relación señal/ruido = 26dB)
 - : 1 μ V/75 Ω
- Sensibilidad de silenciamiento (Relación señal/ruido = 46dB)
 - : 2,5 μ V/75 Ω
- Respuesta de frecuencia (\pm 3,0 dB)
 - : 30 Hz – 15 kHz
- Relación señal a ruido (MONO)
 - : 63 dB
- Separación estéreo (1 kHz)
 - : 40 dB

Sección del sintonizador de MW

- Gama de frecuencias (Intervalo 9 kHz)
 - : 531 kHz – 1611 kHz
- Sensibilidad útil (Relación señal/ruido = 20dB)
 - : 36 μ V

Sección del sintonizador LW

- Gama de frecuencias
 - : 153 kHz – 279 kHz
- Sensibilidad útil (Relación señal/ruido = 20dB)
 - : 57 μ V

Sección del reproductor de CD

- Diodo láser
 - : GaAlAs
- Filtro digital (D/A)
 - : 8 veces sobremuestreo
- Convertidor D/A
 - : 24 Bit
- Velocidad de giro
 - : 500 – 200 rpm (CLV)
- Fluctuación y trémolo
 - : Por debajo del límite medible
- Respuesta de frecuencia (\pm 1 dB)
 - : 20 Hz – 20 kHz
- Distorsión armónica total (1 kHz)
 - : 0,01 %
- Relación señal a ruido (1 kHz)
 - : 105 dB
- Gama dinámica
 - : 93 dB
- MP3 decodificado
 - : Compatible con MPEG-1/2 Audio Layer-3
- WMA decodificado
 - : Compatible con Windows Media Audio

Sección de audio

- Potencia de salida máxima
 - : 50 W x 4
- Salida de potencia (DIN 45324, +B=14,4V)
 - : 22 W x 4
- Impedancia del altavoz
 - : 4 – 8 Ω
- Acción tonal
 - Graves : 100 Hz \pm 8 dB
 - Registro medio : 1 kHz \pm 8 dB
 - Agudos : 10 kHz \pm 8 dB
- Nivel de salida de preamplificador/carga (CD)
(KDC-3047/ KDC-3047GY/ KDC-3047M/ KDC-3347/ KDC-314)
 - : 2000 mV/10 k Ω
- Impedancia de salida de preamplificador
(KDC-3047/ KDC-3047GY/ KDC-3047M/ KDC-3347/ KDC-314)
 - : \leq 600 Ω

Entrada auxiliar

- Respuesta de frecuencia (\pm 3 dB)
 - : 20 Hz – 20 kHz
- Voltaje de entrada máximo
 - : 1200 mV
- Impedancia de entrada
 - : 10 k Ω

General

- Voltaje de funcionamiento (11 – 16 V admisibles)
 - : 14,4 V
- Consumo de corriente máxima
 - : 10 A
- Tamaño de instalación (An x Al x F)
 - : 182 x 53 x 155 mm
- Peso
 - : 1,3 kg

Las especificaciones se encuentran sujetas a cambios sin previo aviso.

Índice

Antes de usar **113**

Operação Básica **114**

- Antes de usar
- Operação Comum
- Reproduzir música
- Ouvir rádio

Geral **116**

- Remover o painel frontal
- Silenciar o volume durante a recepção de uma chamada telefónica
- Indicador de mostrador
- Seleccção de apresentação de texto

Definição de funções **118**

- <DEFINIÇÕES>
- <DEFINIÇÃO INICIAL>
- <MODO DEMO>
- <CONTROLO ÁUDIO>

Funcionamento de disco de música/ ficheiro de áudio **122**

- Função de reprodução
- Busca de música
- Busca directa de música

Operação do sintonizador **123**

- PTY (Tipo de programa)
- Tipo de programa predefinido
- Alterar o idioma para a função PTY

Operações básicas do controlo remoto **124**

Anexo **125**

Acessórios/ Procedimentos para instalação **126**

Ligar os cabos aos terminais **127**

Instalação/Retirar o aparelho **129**

Guia de resolução de problemas **130**

Especificações **132**



Declaração de conformidade relativa à Directiva EMC 2004/108/CE

Fabricante:

Kenwood Corporation
2967-3 Ishikawa-machi, Hachioji-shi, Tokyo, 192-8525 Japão

Representante na UE:

Kenwood Electronics Europe BV
Amsterdamseseweg 37, 1422 AC UITHOORN, Holanda

Antes de usar

▲ADVERTÊNCIA

As seguintes precauções devem ser tomadas para evitar ferimentos ou incêndio:

- Para prevenir curtos-circuitos, nunca se deve colocar ou deixar objectos metálicos (p.ex., moedas ou ferramentas de metal) dentro do aparelho.

Antes de usar esta unidade pela primeira vez

Esta unidade está regulada inicialmente em modo demonstração.

Quando usar esta unidade pela primeira vez, cancele o modo de demonstração. Consulte <Sair do Modo de Demonstração> (página 114).

Como reiniciar a unidade

- Se a unidade não funcionar correctamente, prima o botão botão Reset. O aparelho volta à definição de fábrica sempre que o botão Reset for pressionado.
 1. Solte o bloqueio do painel frontal para que este possa ser removido. Consulte <Remover o painel frontal> (página 116)
 2. Prima o botão Reset e volte a colocar o painel frontal.

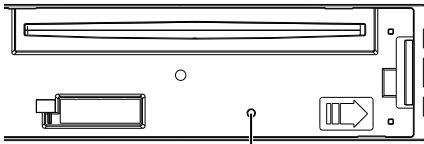

Botão de reiniciar

Para limpar o aparelho

Se o painel desta unidade estiver manchado, limpe-o com um pano macio e seco tal como um pano de silicone.

Se o painel estiver muito manchado, limpe a mancha com um pano humedecido num produto de limpeza neutro e depois seque o detergente neutro.



- Aplicar um produto de limpeza directamente na unidade poderá afectar as suas peças mecânicas. Limpar o painel com um pano áspero ou usar um líquido volátil tal como um diluente ou álcool poderá riscar a superfície ou apagar caracteres.

Acerca dos terminais da unidade e do painel frontal

- Para impedir a deterioração, não toque nos terminais da unidade e do painel frontal com os dedos.
- Se os terminais do aparelho ou do painel frontal ficarem sujos, limpe-os com um pano seco e macio.

Embaçamento da lente

Logo depois que ligar o aquecedor do carro no inverno, podem formar-se vapores ou condensação nas lentes do leitor de CD. Se a lente ficar embaçada, os CDs não poderão tocar. Num caso desses, retire o disco e espere que a condensação se evapore. Se o aparelho ainda assim não funcionar normalmente, consulte o seu concessionário Kenwood.

Notas

- Se aparecerem problemas durante a instalação, consulte o seu concessionário Kenwood.
- Quando adquirir acessórios opcionais, verifique com o seu revendedor Kenwood se estes funcionam com o seu modelo e na sua área.
- Os caracteres que podem ser apresentados por esta unidade são A-Z 0-9 @ " ' ' % & * + - = , . / \ < > [] () ; : ^ - { } ~ .
- A função RDS não funciona onde o serviço não é suportado por nenhuma estação de difusão.
- As ilustrações do mostrador e o painel apresentados neste manual são exemplos usados para explicar mais claramente como são usados os controlos. Portanto, o que aparece nas ilustrações poderá diferir do que aparece no equipamento real, e algumas ilustrações poderão representar algo impossível na operação real.

Manuseamento de CDs

- Não toque na superfície de gravação do CD.
- Não coloque adesivo etc. no CD nem utilize um CD com adesivo nele colado.
- Não use acessórios de tipo disco.
- Limpe a partir do centro do disco e com um movimento para fora.
- Quando remover CDs desta unidade puxe-os para fora horizontalmente.
- Se o orifício central do CD ou rebordo exterior tiverem rebarbas, utilize-o apenas após remover as rebarbas com uma esferográfica etc.

CDs que não podem ser usados

- CDs que não sejam redondos não podem ser usados.
- CDs com cores na superfície de gravação ou que estejam sujos não podem ser usados.
- Esta unidade apenas pode reproduzir CDs com



Esta unidade pode não reproduzir correctamente discos sem esta marca.

- Um CD-R ou CD-RW que não tenha sido finalizado não pode ser reproduzido. (Para o processo de finalização consulte os manuais de instruções do seu software de gravação de CD-R/CD-RW, e do seu gravador CD-R/CD-RW.)
- Não podem ser usados CDs de 3 polegadas. Qualquer tentativa de inserção utilizando um adaptador poderá causar avaria.

Operação Básica

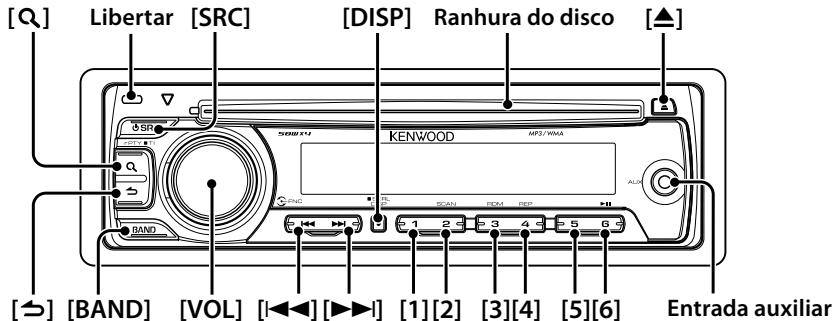

Antes de usar

Sair do Modo de Demonstração

Desligue o modo de demonstração quando o utilizar pela primeira vez após a instalação.

- 1 Pressione o botão [VOL] para sair do modo de demonstração quando as mensagens "CANCEL DEMO", "PRESS", "VOLUME KNOB" forem apresentadas (aprox. 15 segundos).
- 2 Seccione "YES" e pressione o botão [VOL]. Quando "NO" for seleccionado, rode o botão [VOL].



- O modo de demonstração também pode ser cancelado em "DEMO MODE" de <Definição de funções> (página 118).

Acertar o relógio

- 1 Pressione o botão [DISP] várias vezes até ser apresentado o mostrador ("CLOCK").
- 2 Continue a pressionar o botão [DISP] até o mostrador da hora começar a piscar.
- 3 Rode o botão [VOL] para acertar a hora.
- 4 Pressione o botão [VOL] para terminar de acertar a hora. O mostrador dos minutos pisca.
- 5 Rode o botão [VOL] para acertar os minutos.
- 6 Pressione o botão [VOL] para terminar de acertar os minutos.



- Pode efectuar este ajuste quando "TIME SYNC" de <Definição de funções> (página 118) estiver definido para "OFF".

Operação Comum

Seleção de alimentação e fonte

Ligue a alimentação pressionando o botão [SRC]. Quando a alimentação está ligada, pressionar o botão [SRC] alterna entre as fontes de reprodução pela seguinte ordem: Sintonizador ("TUNER") → CD ("CD") → Entrada auxiliar ("AUX") → Standby ("STANDBY") → Sintonizador ("TUNER"). Continuar a pressionar o botão [SRC] durante, pelo menos, 1 segundo desliga a alimentação.



- A fonte "CD" pode ser seleccionada quando cada fonte estiver pronta a reproduzir.

Volume

Rodar o botão [VOL] ajusta o volume de som.

Mostrador do relógio e percorrer o ecrã

Pressionar o botão [DISP] selecciona o modo de visualização. Consulte <Seleção de apresentação de texto> (página 117). Continuar a pressionar o botão [DISP] percorre o mostrador.

Entrada auxiliar

O dispositivo áudio portátil pode ser ligado com a mini tomada estéreo (3,5 mm Ø).

Reproduzir música

Reproduzir um disco

Inserir um disco na ranhura para discos.
Quando inserido, a fonte muda automaticamente e a música começa a ser reproduzida.

Seleccionar pasta

Pressionar o botão [BAND] alterna a pasta.

Seleccionar música

Pressionar o botão [◀◀] ou [▶▶] selecciona uma música (faixa ou ficheiro).
A música pode avançar ou recuar rapidamente pressionando o botão [◀◀] ou [▶▶].
(Não é debitado nenhum som durante a reprodução de um ficheiro áudio.)

Pausa e reprodução

Pressionar o botão [6] faz pausa ou retoma a reprodução de uma música (faixa ou ficheiro).

Remover o disco

Pressionar o botão [▲] ejecta um disco.



- Para os ficheiros de áudio reproduzíveis, consulte <Sobre o ficheiro de áudio> (página 125).

Ouvir rádio

Seleccionar a fonte do sintonizador

Pressionar o botão [SRC] várias vezes alterna a fonte para "TUNER".

Seleccionar banda

Pressionar o botão [BAND] alterna a banda de recepção (FM1, FM2, FM3, AM).

Seleccionar estação

Pressionar o botão [◀◀] ou [▶▶] selecciona a estação.

Memória da estação

Pressionar o botão [1] – [6] chama a estação memorizada.
Manter pressionado o botão [1] – [6] durante, pelo menos, 2 segundos, memoriza a estação seleccionada.

Informações de trânsito

Pressione o botão [Q] durante, pelo menos, 1 segundo.
Liga ou desliga a função de informações de trânsito. Quando a função está ligada, a indicação "TI" está ligada.
Se o boletim de trânsito iniciar quando a função estiver ligada, é apresentado "TRAFFIC" e é recebida a informação de trânsito.



- Os detalhes da selecção de estação que está a ser efectuada são definidos no "SEEK MODE" de <Definição de funções> (página 118).
- As estações que podem ser sintonizadas podem ser memorizadas automaticamente. Consulte "AUTO MEMORY" de <Definição de funções> (página 118).
- Podem ser memorizadas até 6 estações no botão [1] – [6] para cada banda (FM1, FM2, FM3, AM).
- Podem ser memorizadas até 6 estações com uma banda diferente (FM/AM) no botão [1] – [6] de acordo com a definição "PRESET TYPE" de <Definição de funções> (página 118).
- Se o volume for ajustado durante a recepção de informações de trânsito, o volume ajustado é memorizado automaticamente. O volume será aplicado da próxima vez que a função de informações de trânsito for ligada.

Geral

Remover o painel frontal

O painel frontal da unidade pode ser destacado e transportado com o utilizador, ajudando a evitar os furtos.

Destacar o painel frontal

Pressione o botão de libertação.

Recolocar o painel frontal

Consulte o seguinte diagrama quando recolocar o painel frontal.

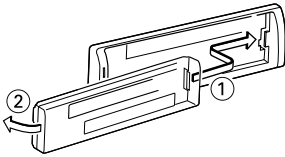

- Após pressionar o botão de libertação, destaque o painel frontal de imediato. Se o painel frontal continuar colocado, poderá cair devido, entre outras causas, à trepidação.
- O painel é uma peça de precisão e poderá ser danificado por pancadas ou sacudidelas.
- Mantenha o painel na sua caixa quando desbloqueado.
- Não colocar o painel frontal (e o estojo do painel) em áreas expostas à luz solar directa, calor ou humidade excessivos. Evite também locais com demasiada poeira ou a possibilidade de salpicos de água.

Silenciar o volume durante a recepção de uma chamada telefónica

O sistema de áudio é silenciado de modo automático quando receber uma chamada.

Quando receber uma chamada

“CALL” é apresentado.

O sistema de áudio entra em pausa.

Ouvir áudio durante uma chamada

Pressione o botão [SRC].

O mostrador “CALL” desaparece e o sistema de áudio volta a estar ligado.

Quando a chamada terminar

Desligue o telefone.

O mostrador “CALL” desaparece e o sistema de áudio volta a estar ligado.



- Para usar a função Silenciador TEL, é necessário ligar o fio MUTE ao seu telefone utilizando um acessório de telefone comercial. Consulte <Ligar os cabos aos terminais> (página 127).

Indicador de mostrador

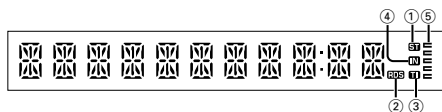

- ① Indicador "ST": Acende-se quando é recebida uma transmissão em estéreo.
- ② Indicador "RDS": Acende-se quando o serviço RDS está disponível.
- ③ Indicador "TI": Acende-se quando a função de informações de trânsito está ligada.
- ④ Indicador "IN": Acende-se quando está um disco na unidade.
- ⑤ Indicador "≡": Mostra a imagem indicando o estado de funcionamento de cada fonte ou a definição de controlo de áudio.

Seleção de apresentação de texto

Muda a informação apresentada em cada fonte;

Fonte sintonizador

Informação	Indicação
Nome de programa de serviço (FM)	"FREQ/PS"
Texto de rádio (FM)	"RADIO TEXT"
Frequência (MW, LW)	"FREQUENCY"
Relógio	"CLOCK"

Fonte CD

Informação	Indicação
Título do disco	"DISC TITLE"
Título da faixa	"TRACK TITLE"
Tempo de reprodução e número de faixa	"P-TIME"
Relógio	"CLOCK"

Fonte Ficheiro áudio

Informação	Indicação
Título da música e nome do artista	"TITLE"
Nome do álbum e nome do artista	"ALBUM"
Nome da pasta	"FOLDER NAME"
Nome do ficheiro	"FILE NAME"
Tempo de reprodução e número da música	"P-TIME"
Relógio	"CLOCK"

Fonte em espera/ Entrada auxiliar

Informação	Indicação
Nome da fonte	"SOURCE NAME"
Relógio	"CLOCK"

Selecione o texto

Pressione o botão [DISP].



- Quando é selecionado o mostrador de relógio, a definição de mostrador de cada fonte será comutada para o mostrador de relógio.
- Se o elemento do mostrador seleccionado não tiver nenhuma informação, aparecem as informações alternativas.

Definição de funções

Execute a configuração desta unidade. É possível definir as seguintes funções.

1 Seleccione uma fonte

Pressione o botão [SRC].

Os itens apresentados variam consoante a fonte seleccionada. Consulte a lista de funções apresentada a seguir.

2 Entre no modo Definição de funções

Pressione o botão [VOL].

"FUNCTION" é apresentado.

3 Seleccione o item da Função

Rode o botão [VOL] para apresentar o item desejado e pressione o botão [VOL].

Repita a operação anterior para seleccionar o item da função a definir.

Pressionar o botão [↵] permite-lhe regressar ao item anterior.

4 Defina o item da Função

Rode o botão [VOL] para apresentar a definição desejada e pressione o botão [VOL].

5 Saia do modo Definição de funções

Pressione o botão [↵] durante, pelo menos, 1 segundo.

Item da Função

Legenda:

 Nome da função: "Function name displayed on this unit" > "Definição 1"*, "Definição 2"...

É descrita a função relacionada com o item da função seleccionado. Quando aparecer, consulte o  indicado na lista de funções.



- A definição marcada com * é a definição de fábrica.
- A função marcada com *1 só é suportada pelos modelos KDC-3047/ KDC-3047M/ KDC-3247/ KDC-314.

<DEFINIÇÕES>

1 Acerto do relógio: "CLOCK ADJ"

Acerta o relógio

1. Rode o botão [VOL] para acertar a hora.
2. Pressione o botão [VOL] para terminar de acertar a hora. O mostrador dos minutos pisca.
3. Rode o botão [VOL] para acertar os minutos.
4. Pressione o botão [VOL] para terminar de acertar os minutos.



- É possível efectuar este acerto quando "TIME SYNC" está definido para "OFF".

2 Sincronizar o relógio: "TIME SYNC" > "ON"*,"OFF"

Sincronizar os dados de horas da estação RDS e o relógio desta unidade.

3 Brilho: "DIMMER SET" > "ON", "OFF"*

Ajusta o brilho do mostrador de acordo com a iluminação envolvente.

4 Percorrer texto: "TEXT SCROLL" > "AUTO", "MANUAL"*

Percorre a apresentação de texto do CD, ficheiro de áudio e texto de rádio.

5 Busca local: "LOCAL SEEK" > "ON", "OFF"*

Apenas estações com boa recepção são procuradas em sintonia de busca automática. (Apenas FM)

6 Modo de busca: "SEEK MODE" > "AUTO1"*,"AUTO2", "MANUAL"

Selecciona o modo de sintonização do rádio.

Modo Sintonia	Indicação	Operação
Auto busca	"AUTO1"	Busca automática de uma estação.
Busca de estação predefinida	"AUTO2"	Busca pela ordem as estações na memória predefinida.
Manual	"MANUAL"	Controlo de sintonia manual normal.

7 Memória automática: "AUTO MEMORY"

Memoriza automaticamente seis estações com boa recepção.

Seleccionar "YES" e depois pressionar o botão [VOL] inicia a operação de memória automática.



- Esta definição pode ser efectuada quando "TYPE NORM" estiver seleccionada para o item <Comutação de memória predefinida mista>.

8 Recepção mono: "MONO SET" > "ON", "OFF"*

O ruído pode ser reduzido quando as transmissões estéreo forem recebidas como monofónicas. (Apenas FM)

9 Notícias: "NEWS SET" > "OFF"*,"0" - "90"

Recebe automaticamente o boletim de notícias quando este começa. Define o tempo durante o qual a interrupção é desactivada após o início de outro boletim de notícias.

Alternar de "NEWS 00M" para "NEWS 90M" liga esta função.

Se os noticiários começarem quando esta função estiver definida como ON, "NEWS" é apresentada e os noticiários são recebidos. Se tiver sido definido "20M", a recepção de outro boletim de notícias não será iniciada durante 20 minutos.

O volume dos noticiários tem o mesmo nível do

definido para Informações de trânsito.

10 **Frequência alternativa: "AF SET"** ► "ON"*, "OFF"

Quando a recepção é má, alterna automaticamente para outra frequência que esteja a transmitir o mesmo programa da mesma rede RDS com melhor recepção.

11 **RDS Regional: "RDS REG"** ► "ON"*, "OFF"

Define se comutar para a estação apenas na região específica usando o controlo "AF".

12 **Busca Auto TP: "ATP SEEK"** ► "ON"*, "OFF"

Quando a recepção da estação da informação de trânsito é fraca, procura automaticamente uma estação que pode ser melhor recepcionada.

13 **Definir nome: "AUX NAME"** ► "AUX"*, "DVD", "PORTABLE", "GAME", "VIDEO", "TV"

Define o mostrador quando comutado em fonte AUX.

<DEFINIÇÃO INICIAL>

14 **Comutação de memória predefinida mista: "PRESET TYPE"** ► "TYPE NORM"*, "TYPE MIX"

"TYPE NORM":

1 estação pode ser atribuída a 1 botão predefinido para cada uma das 4 bandas (FM1, FM2, FM3 e AM), ou seja, podem ser predefinidas um total de 24 estações (6 estações x 4 bandas).

"TYPE MIX":

Podem ser atribuídas um total de 6 estações a um total de 6 botões predefinidos, independentemente da banda (FM1, FM2, FM3 e AM). Pode chamar uma estação predefinida sem alternar entre bandas.

15 **Sinal sonoro: "KEY BEEP"** ► "ON"*, "OFF"

Definir o som de verificação de operação (sinal sonoro) ON/OFF.

16 **Definição de idioma Russo: "RUSSIAN SET"** ► "ON", "OFF"*

Quando está definido para Ligado, as seguintes strings de caracteres são apresentadas em Russo: Nome de pasta/ Nome de ficheiro/ Título de canção/ Nome de artista/ Nome de álbum

17 **Temporizador para desligar alimentação: "P-OFF WAIT"** ► "----", "20M"*, "40M", "60M"

Definição do temporizador para desligar automaticamente a alimentação desta unidade quando o modo Espera continua. A utilização desta definição poderá economizar energia da bateria do veículo.

----: Função de temporizador para desligar alimentação desligada.

20M: Desliga a alimentação ao fim de 20 minutos.

40M: Desliga a alimentação ao fim de 40 minutos.

60M: Desliga a alimentação ao fim de 60 minutos.

18 **AUX incorporado: "BUILTIN AUX"** ► "ON1"*, "ON2"*, "OFF"

Quando este estiver definido em ligado, a fonte AUX pode ser seleccionada.

ON1: Debita o som da unidade externa ligada ao terminal AUX quando comutado à fonte AUX.

ON2: Activa a função atenuador quando liga a alimentação com a fonte AUX seleccionada. Desliga a função atenuador ao escutar a saída de uma unidade externa. Isto evita ruído quando não houver unidade externa ligada ao terminal AUX.

OFF: Desactiva a selecção de fonte AUX.

Definido em OFF quando não estiver em uso o terminal AUX.

19 **CD READ: "CD READ"** ► "1"*, "2"

Define o método de leitura do CD.

Quando for impossível reproduzir CDs de formato especial, regule esta função em "2" para forçar a reprodução. Note que a reprodução de alguns CDs de música poderá ser impossível mesmo com esta função em "2".

Adicionalmente, os ficheiros áudio não podem ser reproduzidos quando definido em "2".

Normalmente, mantenha esta definição em "1".

1 : Distingue automaticamente entre discos de ficheiros áudio e CDs de música ao reproduzir um disco.

2 : Força a reprodução como CD de música.

20 **Comutar Preout*: "SWITCH PRE"** ► "REAR"*, "SUB-W"

Alterna a preout entre saída traseira ("REAR") e saída subwoofer ("SUB-W").

21 **Seleção de altifalante: "SP SELECT"** ► "OFF"*, "5/4", "6*9/6", "OEM"

Sintonização fina para que o valor de System Q seja óptimo quando definir o tipo de altifalante do seguinte modo;

Tipo de altifalante	Indicação
Desligado	"SP OFF"
Para altifalante de 5 e 4 pol.	"SP 5/4"
Para altifalante de 6 e 6x9 pol.	"SP 6*9/6"
Para altifalante OEM	"SP OEM"

Definição de funções

22 Actualização de firmware: "F/W UP xx.xx"

Actualiza o firmware.

Seleccionar "YES" e pressionar o botão [VOL] inicia a actualização do firmware.



- Para saber como actualizar o firmware, acesse ao nosso web site.

<http://www.kenwood.com/cs/ce/>

<MODO DEMO>

23 Modo demo: "DEMO MODE" > "ON"*, "OFF"

Especifica se activar a demonstração.

<CONTROLO ÁUDIO>

24 Saída subwoofer*: "SUB-W SET" > "ON"*, "OFF"



- Esta definição pode ser efectuada quando "SUB-W" for seleccionada para o item <Comutar Preout>.

25 Reforço de graves: "BASS BOOST" > "LV1"*, "LV2", "OFF"

26 System Q: "SYSTEM Q" > "NATURAL"*, "ROCK", "POPS", "EASY", "TOP 40", "JAZZ", "GAME", "USER"

Alterna entre as seguintes curvas do equalizador; Natural, Rock, Pops, Easy, Top 40, Jazz, Game, Definição do utilizador



- "USER": Este aparece quando o nível de graves, o nível de médios e o nível de agudos estiverem ajustados. Quando a definição System Q for alterada, o conjunto de Graves, Médios e Agudos substitui os valores de System Q.

27 Ajuste do nível de graves: "BASS LEVEL" > "- 8" - "+ 8"

28 Ajuste do nível de médios: "MID LEVEL" > "- 8" - "+ 8"

29 Ajuste do nível de agudos: "TRE LEVEL" > "- 8" - "+ 8"



- 27 - 29: Memória do tom da fonte: O valor definido é guardado em memória por fonte.

30 Equilíbrio: "BALANCE" > "L 15" - "R 15"

31 Fader: "FADER" > "R 15" - "F 15"

32 Ajuste de nível de subwoofer: "SUB-W LEVEL" > "- 15" - "+ 15"

33 Filtro passa-baixo do subwoofer: "LPF SUB-W" > "85", "120", "160", "THROUGH"(OFF)*

34 Fase do subwoofer: "PHASE" > "REV"(180°), "NORM"(0°)*



- 32 - 34: Estes ajustes podem ser efectuados quando "ON" estiver seleccionada no item <Saída subwoofer>.
- 34: Este ajuste pode ser efectuado quando uma definição diferente de "THROUGH" estiver seleccionada no item <Filtro passa-baixo do subwoofer>.

35 Supreme: "SUPREME" > "ON"*, "OFF"

Tecnologia para extrapolar e complementar com um algoritmo patenteado, a gama de alta-frequência que é cortada quando se codifica a uma baixa taxa de bits (inferior a 128Kbps, frequência de amostragem de 44.1kHz).

A suplementação é otimizada por um formato de compressão (MP3 ou WMA) e processada de acordo com a taxa de bits.

O efeito é negligível com a música que é codificada a taxa de bits elevada, taxa de bits variável ou que tenha uma gama de altas frequências mínima.

Pode ser definida quando a fonte de ficheiro áudio for CD.

36 Compensação de volume: "VOL OFFSET" >

"- 8" - "±0" (Quando na fonte AUX: "- 8" - "+ 8")

O volume de cada fonte é definido como uma diferença do volume básico.

<Lista de funções>

Itens de funções que aparecem durante o modo standby

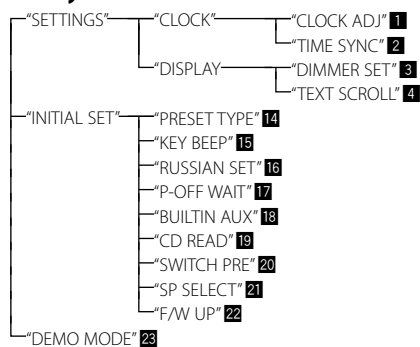

Itens de funções que aparecem quando a fonte sintonizador está selecionada

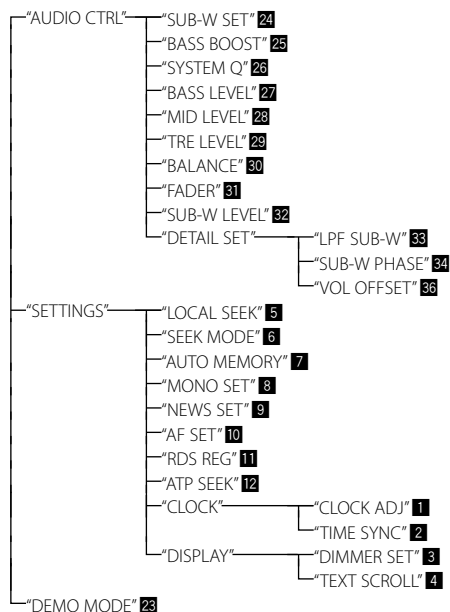

Itens de funções que aparecem quando a fonte CD & ficheiro de áudio está selecionada

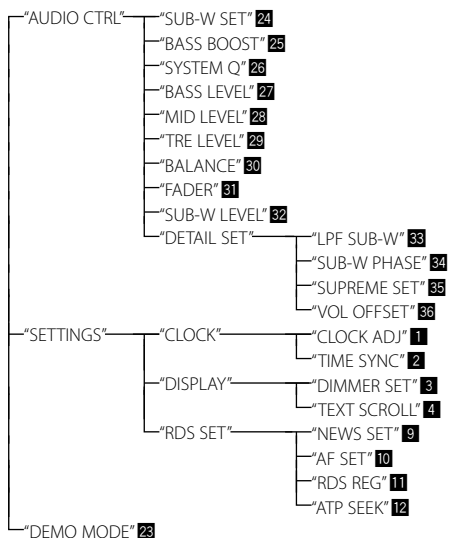

Itens de funções que aparecem quando uma fonte AUX está selecionada

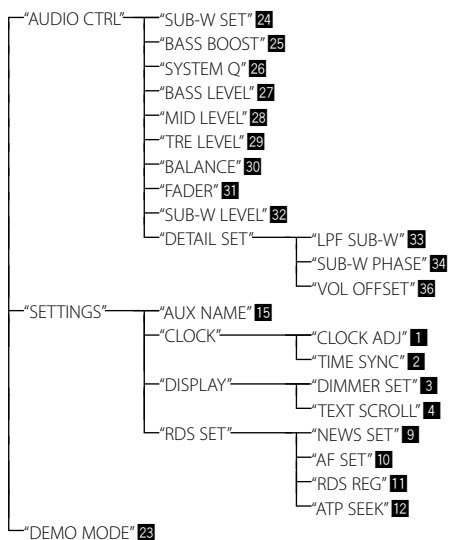

Funcionamento de disco de música/ficheiro de áudio

Função de reprodução

Função de repetição

Pressione o botão [4].

Comuta entre Repetição de faixa ("TRAC REPEAT") e OFF ("REPEAT OFF") quando pressionado durante a reprodução de um CD.

Comuta entre Repetição de faixa ("FILE REPEAT"), Repetição de pasta ("FOLD REPEAT") e OFF ("REPEAT OFF") quando pressionado durante a reprodução de um ficheiro de áudio.

Reprodução aleatória

Pressione o botão [3].

Reproduz aleatoriamente a música do disco ou pasta.

Quando a Reprodução aleatória está ligada, é apresentado "DISC RANDOM"/"FOLD RANDOM". Pressionar este botão de novo cancela a Reprodução aleatória.

Busca de reprodução

Pressione o botão [2].

Reproduz sucessivamente a introdução da música no disco ou pasta.

Quando Busca de reprodução é activada, é apresentado "TRAC SCAN"/"FILE SCAN".

Pressionar de novo este botão reproduz músicas no modo normal, começando pela música que está a ser reproduzida no momento.

Busca de música

Seleção da música que pretende ouvir no dispositivo ou suporte em reprodução.

1 Entre em modo Busca de música

Pressione o botão [Q].

É apresentado "SEARCH".

Apresenta o nome do ficheiro áudio actual.

2 Busca de música

Ficheiro áudio

Tipo de operação	Operação
Movimento entre pastas/ficheiros	Rode o botão [VOL].
Seleção de pasta/separador	Pressione o botão [VOL].
Voltar à pasta anterior	Pressione o botão [↶].
Voltar à pasta de raiz	Pressione o botão [BAND].

"<" ou ">" ao lado da pasta apresentada indica que essa pasta é antecedida ou seguida por outra pasta.

Fonte de CD

Tipo de operação	Operação
Movimento entre faixas	Rode o botão [VOL].
Seleção de uma faixa	Pressione o botão [VOL].
Volte à primeira faixa	Pressione o botão [BAND] antes de seleccionar uma faixa.

Cancelar o modo Busca de música

Pressione o botão [↷] durante, pelo menos, 1 segundo.

Função de KDC-3347 com controlo remoto

Busca directa de música

Procura a música introduzindo o número da faixa.

1 Entre em modo de busca directa de música

Pressione o botão [DIRECT] do controlo remoto.

É apresentado "---".

2 Entre o número da música

Pressione os botões numerados do controlo remoto.

3 Busque a estação

Pressione o botão [◀◀] ou [▶▶].

Cancelamento da busca directa de música

Pressione o botão [↷] no controlo remoto.



- A busca directa de música não pode ser efectuada durante a reprodução aleatória ou busca de reprodução.

Operação do sintonizador

PTY (Tipo de programa)

Seleção do tipo de programa abaixo e busca de uma estação;

Tipo de programa	Indicação	Tipo de programa	Indicação
Fala	"SPEECH"	Outra música	"OTHER M"
Música	"MUSIC"	Tempo	"WEATHER"
Notícias	"NEWS"	Finança	"FINANCE"
Assuntos correntes	"AFFAIRS"	Programas de crianças	"CHILDREN"
Informação	"INFO"	Questões sociais	"SOCIAL"
Desportos	"SPORT"	Religião	"RELIGION"
Educação	"EDUCATE"	Entrada de telefone	"PHONE IN"
Drama	"DRAMA"	Viagens	"TRAVEL"
Cultura	"CULTURE"	Divertimentos	"LEISURE"
Ciência	"SCIENCE"	Jazz	"JAZZ"
Variada	"VARIED"	Música country	"COUNTRY"
Música pop	"POP M"	Música nacional	"NATION M"
Rock	"ROCK M"	Música antiga	"OLDIES"
Música de escuta fácil	"EASY M"	Música folk	"FOLK M"
Clássica leve	"LIGHT M"	Documentários	"DOCUMENT"
Clássica séria	"CLASSICS"		

- Fala e música incluem os tipos de programa indicados abaixo.

Música: Item de caractere preto.

Fala: Item de caractere branco.

1 Entre em modo PTY

Pressione o botão [Q].

2 Seleccione o tipo de programa

Rode o botão [VOL].

3 Busca da estação do tipo de programa seleccionado

Pressione o botão [◀◀] ou [▶▶].

4 Saia do modo PTY

Pressione o botão [↵].



- Esta função não pode ser usada durante a recepção de um boletim de trânsito ou recepção AM.
- Quando o tipo de programa seleccionado não for encontrado, é apresentado "NO PTY". Seleccione outro tipo de programa.

Tipo de programa predefinido

Memorizar o tipo de programa no botão de pré-selecção e recuperá-lo rapidamente.

Predefinir o tipo de programa

1 Seleccione o tipo de programa a predefinir

Consulte <PTY (Tipo de programa)> (página 123).

2 Predefina o tipo de programa

Pressione o botão desejado [1] — [6] durante pelo menos 2 segundos.

Recuperar o tipo de programa predefinido

1 Entre em modo PTY

Consulte <PTY (Tipo de programa)> (página 123).

2 Recupera o tipo de programa

Pressione o botão [1] — [6] desejado.

Alterar o idioma para a função PTY

Seleção do idioma de apresentação do Tipo de programa como se segue;

Língua estrangeira	Indicação
Inglês	"ENGLISH"
Francês	"FRENCH"
Alemão	"GERMAN"

1 Entre em modo PTY

Consulte <PTY (Tipo de programa)> (página 123).

2 Entre em modo Alteração de idioma

Pressione o botão [Q].

3 Seleccione o idioma

Rode o botão [VOL].

4 Saia do modo Alteração do idioma

Pressione o botão [VOL].

Operações básicas do controlo remoto

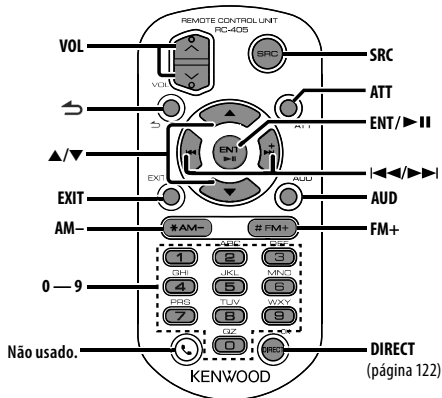

Controlo geral

Controlo de volume: **[VOL]**

Seleção da fonte: **[SRC]**

Redução de volume: **[ATT]**

Quando for novamente pressionado volta ao nível anterior.

Regressar ao item anterior: **[↶]**

Sair do modo: **[EXIT]**

Seleção de um item: **[▲]/[▼]**

Determinação: **[ENT]**

Entrar no modo de controlo de áudio: **[AUD]**

Na fonte Sintonizador

Seleção de banda: **[FM+]/[AM-]**

Seleção de estação: **[◀◀]/[▶▶]**

Invocar estações predefinidas: **[1] - [6]**

Na fonte CD/Ficheiro de áudio

Seleção de música: **[◀◀]/[▶▶]**

Seleccionar pasta: **[FM+]/[AM-]**

Pausa/Reprodução: **[▶▶]**

Movimento entre pastas/ficheiros: **[▲]/[▼]**

Regressar à pasta anterior: **[↶]**

Preparar a unidade de controlo remoto

Puxe a folha da pilha para fora da unidade de controlo remoto na direcção da seta.

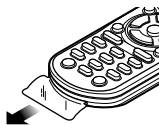

Mudar a pilha da unidade de controlo remoto

Utilize uma pilha de botão disponível comercialmente (CR2025).

Introduza um objecto fino, tal como um clipe, no orifício 1 e puxe o tabuleiro da pilha para fora.

Coloque as pilhas com os pólos + e - correctamente alinhados, de acordo com a ilustração dentro da caixa.

Continue a deslizar

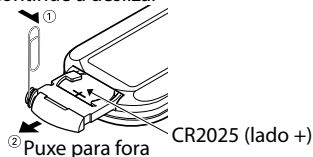

⚠ CUIDADO

- Não coloque o controlo remoto em locais quentes tais como sobre o tablier.
- Pilha de lítio.
Perigo de explosão se a pilha não for correctamente introduzida.
Substitua a pilha apenas por um tipo igual ou equivalente.
- A pilha ou o conjunto de pilhas não deve ser exposto a calor excessivo, como luz do sol, fogo ou algo semelhante.
- Mantenha a pilha fora do alcance de crianças e dentro da embalagem original até ser utilizada.
Elimine as pilhas usadas de imediato. Se for engolida, contacte de imediato um médico.

Anexo

Sobre o ficheiro de áudio

- **Ficheiro áudio reproduzível**
MP3 (.mp3), WMA (.wma)
- **Suporte do disco reproduzível**
CD-R/RW/ROM
- **Formato do ficheiro do disco reproduzível**
ISO 9660 nível 1/2, Joliet, Romeo, Nome de ficheiro longo.

Apesar de os ficheiros de áudio cumprirem com as normas acima indicadas, a reprodução pode ser impossível dependendo dos tipos ou condições dos suportes.

- **Ordem de reprodução do ficheiro áudio**

No exemplo da árvore de ficheiros/pastas apresentado abaixo, os ficheiros são reproduzidos de ① a ⑩.

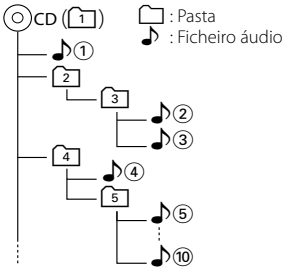

Um manual online acerca de ficheiros de áudio pode ser encontrado em www.kenwood.com/cs/ce/audiofile/. O manual online contém notas e informações detalhadas inexistentes neste manual. Certifique-se de que lê também o manual online.

Este produto não é instalado pelo fabricante de um veículo na linha de produção, nem pelo importador profissional de um veículo para um Estado Membro da UE.

Informação sobre a forma de deitar fora Velho Equipamento Eléctrico, Electrónico e baterias (aplicável nos países da UE que adoptaram sistemas de recolha de lixos separados)



Produtos e baterias com o símbolo (caixote do lixo com um X) não podem ser deitados fora junto com o lixo doméstico.



Equipamentos velhos eléctricos, electrónicos e baterias deverão ser reciclados num local capaz de o fazer bem assim como os seus subprodutos. Contacte as autoridades locais para se informar de um local de reciclagem próximo de si. Reciclagem e tratamento de lixo correctos ajudam a poupar recursos e previnem efeitos prejudiciais na nossa saúde e no ambiente.



Pb

Note: o símbolo "Pb" abaixo do símbolo em baterias indica que esta bateria contém chumbo.

Note: o símbolo "Pb" abaixo do símbolo em baterias indica que esta bateria contém chumbo.

A marca dos produtos usando laser (excepto para algumas áreas)

**CLASS 1
LASER PRODUCT**

A etiqueta é presa no chassis/estojo e indica que o componente utiliza raios laser, classificados como sendo de Classe 1. Isto significa que o aparelho está a usar raios laser que são de uma classe mais fraca. Não há perigo de radiação maléfica fora do aparelho.

Acessórios/Procedimentos para instalação

Acessórios

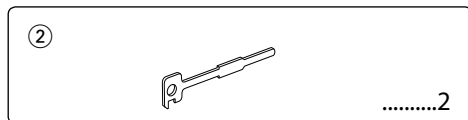
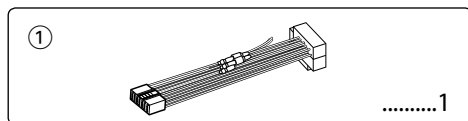

Procedimentos para instalação

1. Para impedir curto-circuitos, retire a chave da ignição e desligue o terminal ⊖ da bateria.
2. Faça as ligações adequadas dos fios de entrada e saída para cada unidade.
3. Ligue o fio à cablagem.
4. Ligue o conector B da cablagem ao altifalante do seu veículo.
5. Ligue o conector A da cablagem ao conector de energia externa do seu veículo.
6. Ligue o conector da cablagem ao aparelho.
7. Instale o aparelho no seu carro.
8. Ligue o terminal ⊖ da bateria.
9. Pressione o botão de reiniciar.



- A instalação e ligação deste aparelho requer conhecimentos e experiência. Para sua segurança, deixe o trabalho de montagem e ligação ser feito por profissionais.
- Ligar o aparelho a um veículo de 12 V negativo à massa.
- Não instalar o aparelho num local exposto à luz solar directa ou calor e humidade excessivos. Evite também locais com demasiada poeira ou a possibilidade de salpicos de água.
- Não use os seus próprios parafusos. Use apenas os parafusos fornecidos. O uso de parafusos não apropriados pode resultar em danos ao aparelho principal.
- Se a alimentação não estiver ligada (é apresentado "PROTECT"), o fio da coluna pode ter sofrido um curto-circuito ou ter tocado no chassis do veículo e a função de protecção pode ter sido activada. Portanto, o cabo do altifalante deve ser verificado.
- Certifique-se que todas as conexões dos cabos estão bem fixadas inserindo-os nas tomadas até que bloqueiem completamente.
- Se a ignição do seu veículo não possuir uma posição ACC ou se o cabo de ignição estiver conectado a uma fonte de energia com voltagem constante, tipo um cabo de bateria, o aparelho não estará conectado à ignição (isto é, o aparelho não ligará ou desligará juntamente com a ignição). Se desejar ligar/desligar o aparelho ao mesmo tempo que a ignição, conecte o cabo de ignição a uma fonte de energia

- que possa ser ligada/desligada com a chave da ignição.
- Use um conector de conversão disponível comercialmente se o conector não encaixar no conector do veículo.
- Isole os cabos não ligados com fita isolante ou outro material similar. Para evitar curtos-circuitos, não remova as capas dos finais dos cabos não conectados ou dos terminais.
- Se a consola tiver tampa, certifique-se que instala o aparelho de forma a que a placa não bata na tampa ao abrir e ao fechar.
- Se o fusível queimar, assegure-se primeiro que os fios não se estão a tocar provocando um curto-circuito, e depois substitua o fusível antigo por um novo com o mesmo valor.
- Ligue os cabos individuais do altifalante aos terminais correspondentes. O aparelho pode ficar danificado se partilhar os cabos ⊖ dos altifalantes ou se fizer massa com eles em qualquer das partes metálicas do veículo.
- Depois que o aparelho tiver sido instalado, verifique se as lâmpadas de stop, os pisca-piscas, os limpa pára-brisa, etc. do carro estão funcionando correctamente.
- Monte o aparelho de forma a que o ângulo de montagem seja de 30° ou menos.

Ligar os cabos aos terminais

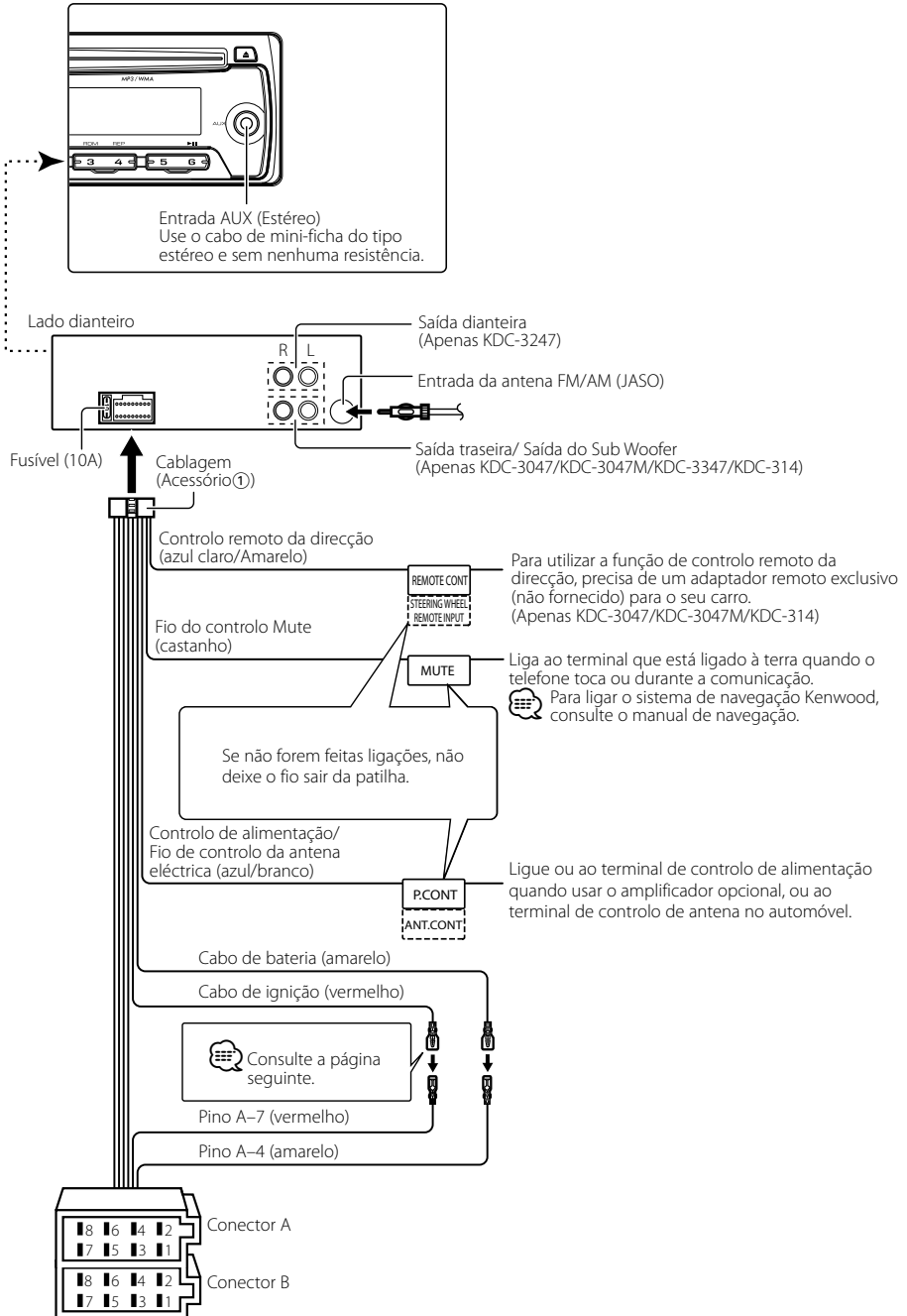

Ligar os cabos aos terminais

Guia da função do conector

Números dos pinos para os conectores ISO	Cor dos cabos	Funções
Conector de energia externa		
A-4	Amarelo	Bateria
A-5	Azul/branco	Controlo de energia
A-7	vermelho	Ignição (ACC)
A-8	Preto	Conexão terra (massa)
Conexão para altifalante		
B-1	Roxo	Traseiro direito (+)
B-2	Roxo/preto	Traseiro direito (-)
B-3	Cinzentos	Dianteiro direito (+)
B-4	Cinza/preto	Dianteiro direito (-)
B-5	Branco	Dianteiro esquerdo (+)
B-6	Branco/preto	Dianteiro esquerdo (-)
B-7	Verde	Traseiro esquerdo (+)
B-8	Verde/preto	Traseiro esquerdo (-)

▲ADVERTÊNCIA

Conexão do conector ISO

A disposição dos pinos nos conectores ISO depende do tipo do veículo. Certifique-se que fez as conexões correctamente para evitar danos ao aparelho.

A conexão pré-definida da cablagem está descrita no nº 1 abaixo. Se os pinos do conector ISO forem ajustados tal como está descrito nos nºs 2, faça a ligação de acordo com a ilustração.

Assegure-se que torna a ligar o cabo conforme indicado

2 abaixo para instalar esta unidade em automóveis

Volkswagen.

1 (Ajuste pré-definido) O pino A-7 (vermelho) do conector ISO do veículo está conectado à ignição, e o pino A-4 (amarelo) está conectado a uma fonte de energia constante.

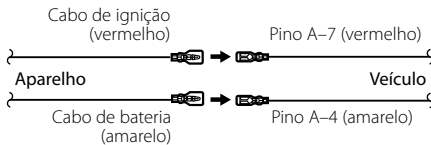

2 O pino A-7 (vermelho) do conector ISO do veículo não está conectado a uma fonte de energia constante, e o pino A-4 (amarelo) está conectado à ignição.

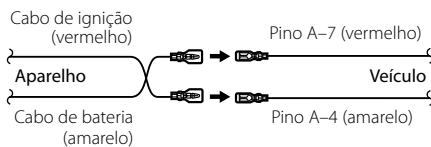

Instalação/Retirar o aparelho

Instalação

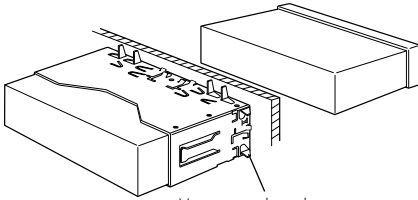

Vergue as alças da gaveta para montagem com uma chave de fenda ou ferramenta similar e prenda-a no lugar.



- Certifique-se de que o aparelho está instalado de maneira segura no lugar. Se o aparelho estiver instável, ele pode apresentar problemas de mau funcionamento (p. ex. o som pode oscilar).



CUIDADO

Instale esta unidade na consola do seu veículo. Não toque nas peças de metal desta unidade durante ou pouco depois da utilização da unidade. As peças de metal, como por exemplo a armação, aquecem.

Remover a moldura de borracha rígida

- 1 Engate os pinos de encaixe na ferramenta de remoção e remova os dois travões no nível superior. Levante a moldura e puxe-a para a frente como indicado na figura.

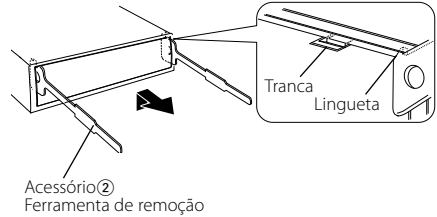

- 2 Quando o nível inferior for removido, remova as duas partes superiores.



- A moldura pode ser removida do lado do fundo pela mesma forma.

Retirar o aparelho

- 1 Consulte a secção <Remover a moldura de borracha rígida> e retire a moldura de borracha rígida.
- 2 Destaque o painel frontal.
- 3 Introduza profundamente as duas ferramentas de remoção nas ranhuras de cada lado, como indicado.
- 4 Empurre a ferramenta de remoção para baixo enquanto empurra para dentro, e puxe a unidade um pouco para fora.

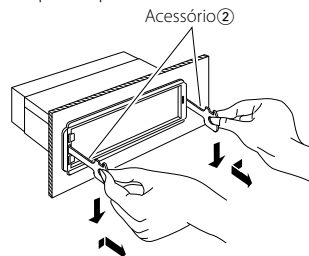

- Tome cuidado para não se ferir com os pinos da lingueta da ferramenta de remoção.
- 5 Puxe o aparelho completamente para a fora com as mãos, tendo cuidado para o não deixar cair.

Guia de resolução de problemas

Algumas das funções desta unidade poderão ser desactivadas por algumas das definições feitas nesta unidade.

- !** • **Não é possível definir o subwoofer.**
- **Não é possível definir o filtro passa-baixo.**
- **Não existe débito do subwoofer.**
 - ▶ <Saída subwoofer> de <Definição de funções> (página 118) não está definida para On.
 - Preout não está regulado para subwoofer.
 - ↳ "SWITCH PRE" de <Definição de funções> (página 118)

- !** **Não é possível definir a fase subwoofer.**
 - ▶ O filtro passa-baixo do subwoofer é definido para "THROUGH". ↳ "LPF SUB-W" de <Definição de funções> (página 118)

- !** **Temporizador de desligamento não funciona.**
 - ▶ <Sair do Modo de Demonstração> (página 114) não está desligado.

- !** **O volume não pode ser ajustado.**
 - ▶ A unidade é definida para o modo Busca de música.
 - ↳ Cancele o modo Busca de música. (página 122)
 - ▶ A unidade é definida para o modo Busca de música.
 - ↳ Cancele o modo Busca de música. (página 122)
 - ▶ A unidade está definida para o modo Definição de Função. ↳ Cancele o modo Definição de Função. (página 118)

O que pode parecer um defeito ou mau funcionamento no seu aparelho pode ser apenas o resultado de uma pequena falha na operação ou na ligação dos fios. Antes de solicitar assistência, verifique primeiro na seguinte tabela os possíveis problemas.

Geral

- ?** **O som sensor de toque (sinal sonoro) não soa.**
 - ✓ A ficha preout está a ser utilizada.
 - ↳ O som sensor de toque não pode ser debitado pela ficha preout.

Fonte sintonizador

- ?** **A recepção do rádio está má.**
 - ✓ A antena do carro não está esticada.
 - ↳ Puxe a antena até o fim.

Fonte Disco

- ?** **O disco especificado não toca, ao invés disso, toca um outro.**
 - ✓ O CD especificado está bem sujo.
 - ↳ Limpe o CD, consultando a secção <Manuseamento de CDs> (página 113) relativamente a limpeza do CD.
 - ✓ O disco está muito arranhado.
 - ↳ Experimente outro disco.

Fonte do ficheiro de áudio

- ?** **O som é interrompido quando está a ser reproduzido um ficheiro de áudio.**
 - ✓ O suporte está riscado ou sujo.
 - ↳ Limpe o suporte, consultando a secção <Manuseamento de CDs> (página 113) relativamente a limpeza do CD.
 - ✓ A condição de gravação é má.
 - ↳ Grave novamente o suporte ou utilize outro suporte.

A mensagem mostrada a seguir apresenta a condição do seu sistema.

- TOC ERROR: O CD está bastante sujo. O CD está de cabeça para baixo. O CD está muito arranhado.
- ERROR 05: O disco não é legível.
- ERROR 99: O aparelho está a funcionar mal por algum motivo.
➔ Prima o botão de reiniciar o aparelho. Se o código "ERROR 99" não desaparecer, consulte o centro de assistência mais próximo.
- IN (Piscar): A secção do leitor de CD não está a funcionar correctamente.
➔ Reintroduza o CD. Se o CD não puder ser ejectado ou se o mostrador continuar a piscar mesmo quando o CD tiver sido correctamente reintroduzido, desligue a alimentação e consulte o centro de assistência mais próximo.
- PROTECT: O cabo do altifalante tem um curto-circuito ou está a tocar no chassis do automóvel, e por isso a função protecção é activada.
➔ Ligue ou isole correctamente o cabo do altifalante e pressione o botão de reiniciar. Se o código "PROTECT" não desaparecer, consulte o centro de assistência mais próximo.
- NA FILE: Está a ser reproduzido um ficheiro áudio com um formato que esta unidade não suporta.
- COPY PRO: Está a ser reproduzido um ficheiro protegido contra cópia.
- NO MUSIC/ERROR 15: Foi reproduzido suporte que não tem dados gravados que a unidade possa reproduzir.

Especificações

Secção do sintonizador FM

- Gama de frequência (espaço de 50 kHz)
 - : 87,5 MHz – 108,0 MHz
- Sensibilidade útil (S/N = 26 dB)
 - : 1 μ V/75 Ω
- Sensibilidade de saída silenciosa (S/N = 46 dB)
 - : 2,5 μ V/75 Ω
- Resposta de frequência (\pm 3,0 dB)
 - : 30 Hz – 15 kHz
- Relação sinal/ruído (MONO)
 - : 63 dB
- Separação de estéreo (1 kHz)
 - : 40 dB

Secção do sintonizador MW

- Gama de frequência (espaço de 9 kHz)
 - : 531 kHz – 1611 kHz
- Sensibilidade útil (S/N = 20 dB)
 - : 36 μ V

Secção do sintonizador LW

- Gama de frequência
 - : 153 kHz – 279 kHz
- Sensibilidade útil (S/N = 20 dB)
 - : 57 μ V

Secção do leitor de CD

- Díodo laser
 - : GaAlAs
- Filtro digital (D/A)
 - : 8 Sobreamostragem óctupla
- Conversor D/A
 - : 24 Bit
- Velocidade de rotação
 - : 500 – 200 rpm (CLV)
- Modulação e vibração
 - : Abaixo do limite mensurável
- Resposta de frequência (\pm 1 dB)
 - : 20 Hz – 20 kHz
- Distorção harmónica total (1 kHz)
 - : 0,01%
- Relação sinal/ruído (1 kHz)
 - : 105 dB
- Gama dinâmica
 - : 93 dB
- Descodificador MP3
 - : Compatível com MPEG-1/2 Audio Layer-3
- Descodificação WMA
 - : Compatível com o Windows Media Audio

Secção de áudio

- Potência máxima de saída
 - : 50 W x 4
- Potência de saída (DIN 45324, +B=14,4V)
 - : 22 W x 4
- Impedância do altifalante
 - : 4 – 8 Ω
- Acção de tonalidade
 - Graves : 100 Hz \pm 8 dB
 - Médios : 1 kHz \pm 8 dB
 - Agudos : 10 kHz \pm 8 dB
- Nível de preout / Carga (CD) (KDC-3047/
KDC-3047GY/ KDC-3047M/ KDC-3347/ KDC-314)
 - : 2000 mV/10 k Ω
- Impedância de preout (KDC-3047/ KDC-3047GY/
KDC-3047M/ KDC-3347/ KDC-314)
 - : \leq 600 Ω

Entrada auxiliar

- Resposta de frequência (\pm 3 dB)
 - : 20 Hz – 20 kHz
- Voltagem máxima de entrada
 - : 1200 mV
- Impedância de entrada
 - : 10 k Ω

Geral

- Voltagem de operação (11 – 16V tolerável)
 - : 14,4 V
- Consumo máximo de corrente
 - : 10 A
- Dimensões da instalação (L x A x P)
 - : 182 x 53 x 155 mm
- Peso
 - : 1,3 kg

As especificações podem ser alteradas sem prévia notificação.



This symbol mark indicates that Kenwood manufactured this product so as to decrease harmful influence on the environment.